



産業安全保護具 総合カタログ

'88

保護帽

安全帯

風管

携帯無線機エコーメイト

安全ネット

仮設用具

送風機

防熱素材カイノール

スクリーン

保安灯

作業環境測定機器

マスク

呼吸器

目と耳の保護具

衣服と手と足の保護具

タンカ

標識

道路工事機材

明日の安全にタニザワの保護具

タニザワ

本社 ☎104 東京都中央区築地4-7-3 ☎03(543)4927
TELEX (国際): TANISAFE J33141 FAX: 03(546)2477

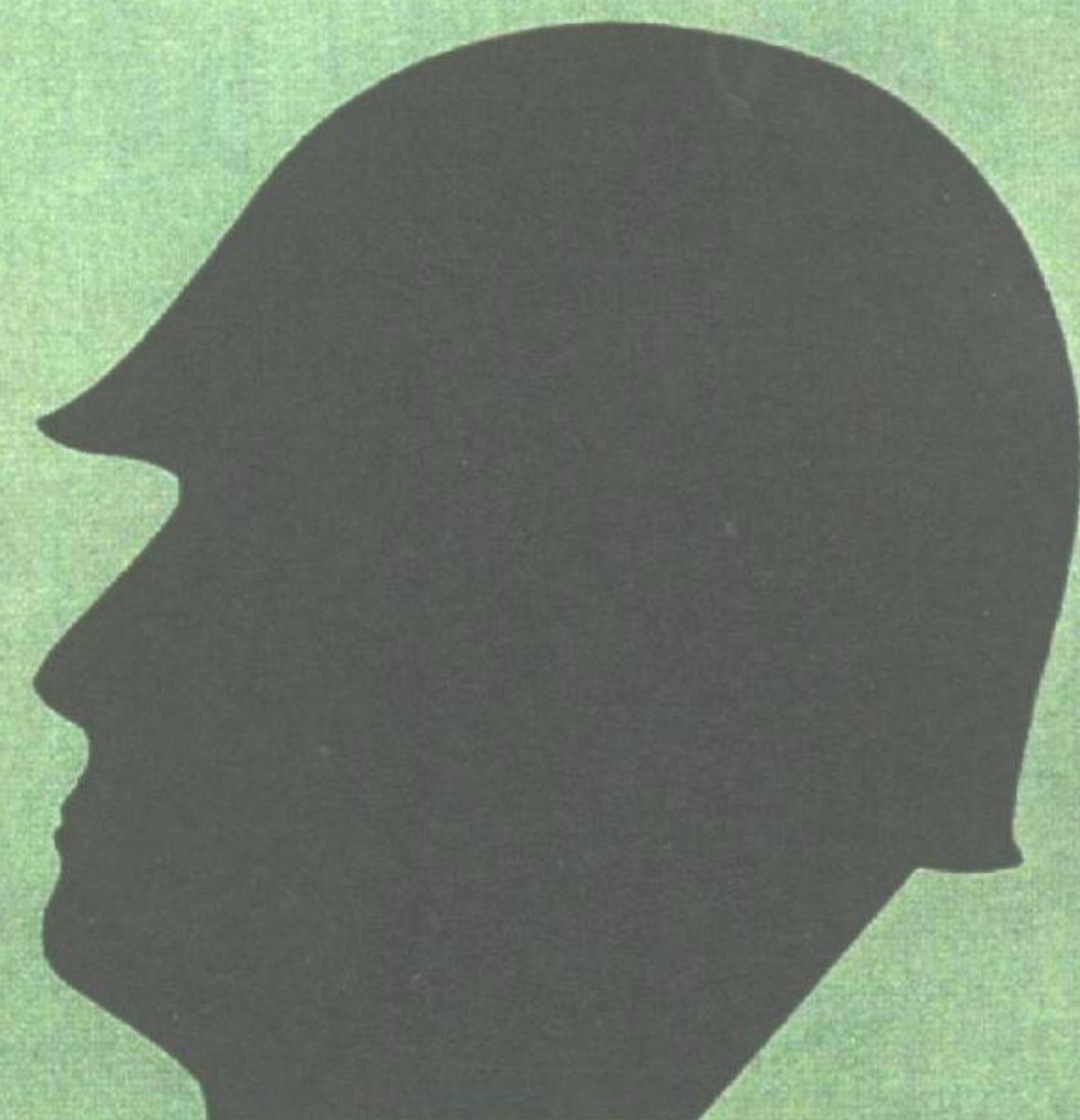

明日の安全にタニザワの保護具

タニザワは昭和7年(1932年)に誕生しました。

今日までの55年は、そのまま、日本の産業安全の歴史であります。

タニザワの坑内用保安帽は、わが国の保護帽の始めです。

当時の坑内用保安帽は、バルカナイズド ファイバー製で、愛称カップ型でした。保護帽の販売個数累計は、すでに3千万個以上になりました。毎日毎日、数千個の帽体が成型されております。

タニザワの高所作業用安全帯は、わが国の安全帯の始めです。

タニザワの換気用布風管は、わが国の風管の始めです。

MINE TUBEの名で戦後まもなく販売しはじめました。その販売量は累計で2千キロメートルに達しました。

タニザワは、たゆみなく、新製品の開発、改良に努めております。

タニザワの保護具は、常に明日の安全に寄与します。

タニザワの全国サービス網をフルにご利用下さい(最終頁参照)



保護帽

MP型

ST#108

特殊FRP製

新製品
軽〜くて丈夫な
飛壁で355g



新素材による
画期的な軽量FRP帽

専用内装

E2

G2

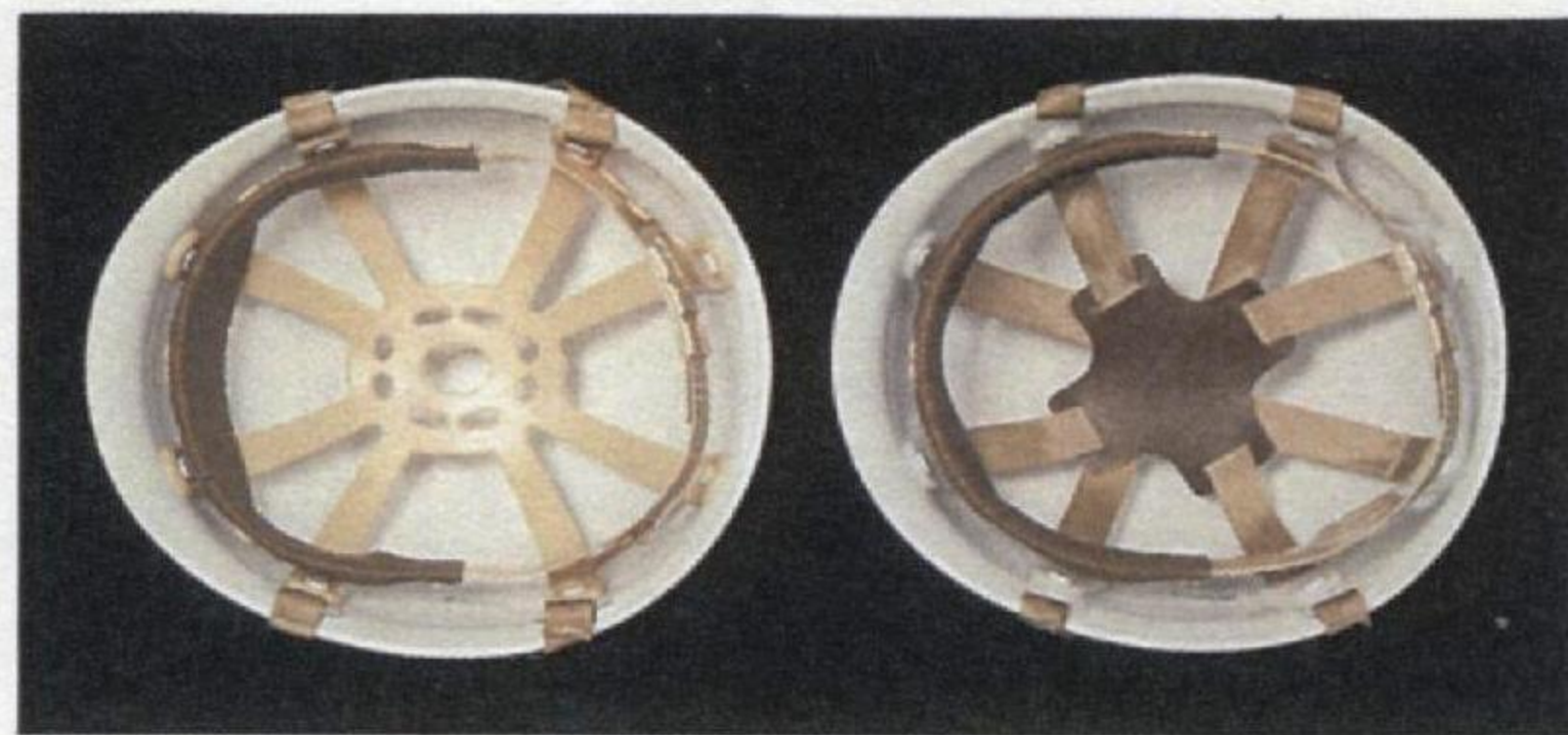

MP型

ST#118

FRP製



○M鉄
○P鉄

ST#150 特大頭用(鉢回り610~640ミリ)

FRP製



○M鉄

ST#128 小型

FRP製



○M鉄
○P鉄

ST#140・142

PC製 電あり



ST#146

PE製 電あり



内側面リップ付

ST#147・160 特大頭用

PE製 PAT.P 電あり



鉱山用

ST#112 (ランプホルダー付)

FRP製



○P鉄

ST#133 メガネの出入りする保護帽

PAT.



前ひさし型

ST # 161

PE製 (電あり)



ST # 136 JAL型

FRP製



ST # 123

FRP製



ST # 137 ANA型

FRP製



全周つば付き型

ST # 124

FRP製



ST # 103

FRP製



ST # 135

FRP製

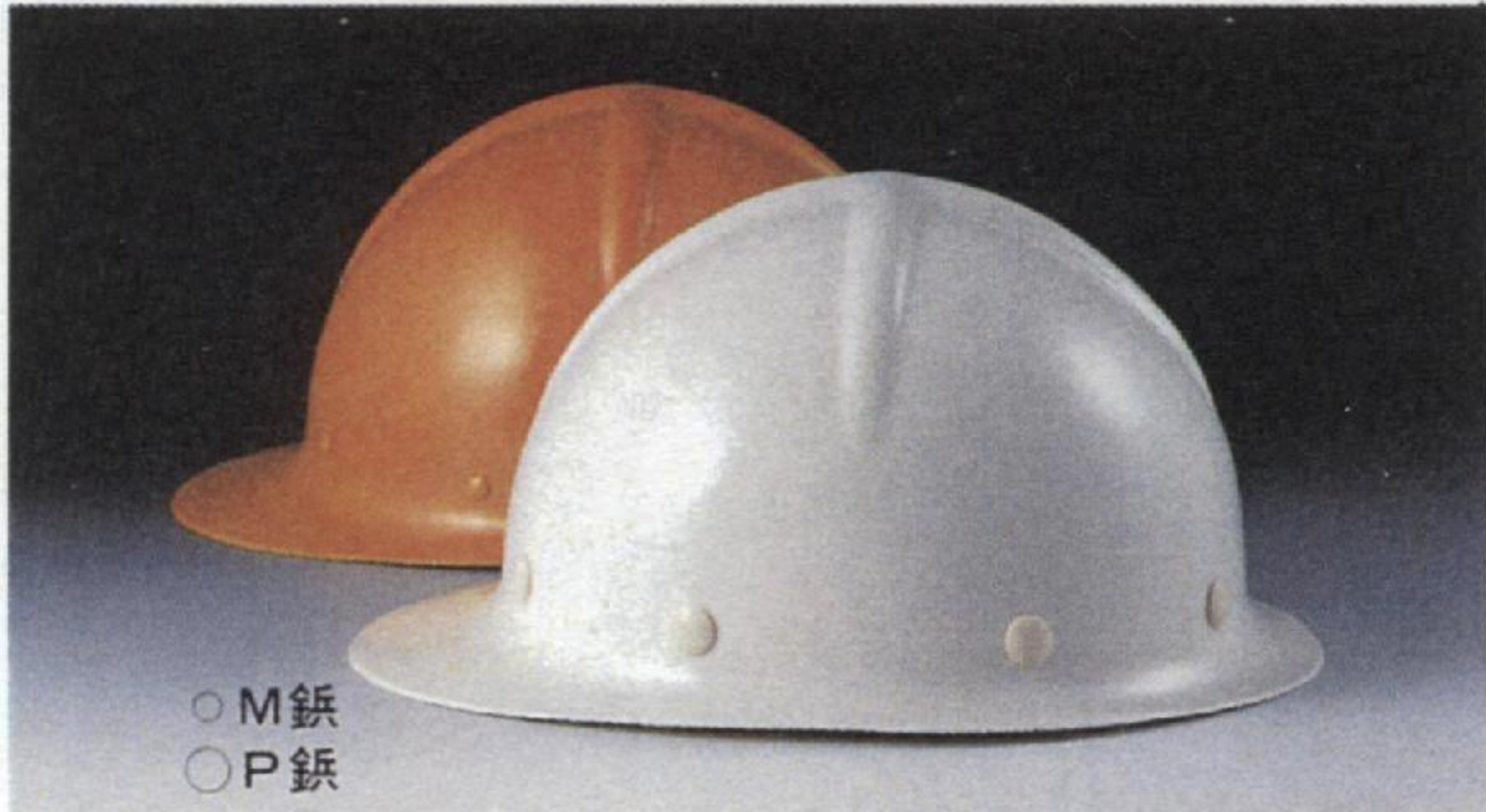

ST # 113

FRP製



ST # 119

FRP製



ST # 117

アルミ合金製



野球帽型

ST # 114 (ツバ長40ミリ)

FRP製



○M鉄
○P鉄

ST # 154 野球帽大型

FRP製



○M鉄
○P鉄

ST # 115 (ツバ長50ミリ)

FRP製



○M鉄
○P鉄

ST # 164 超軽量

PE製 (電あり)



ST # 164-S

PE製



ST # 165 小型(小児用)(鉢回り490~570ミリ)

PE製



ST # 145 軽作業用(重量約200g)

PE製



ST # 129 溶接用 FRP製



○P鉄

上の形で検定取得済み

ST # 127 乗車用



保護帽の内装

2 ページのリストと見くらべて、ご希望品をお選びください。

あごひも

G型 ハンモック：合織テープ
頂部：合織テープ
バックバンド付き

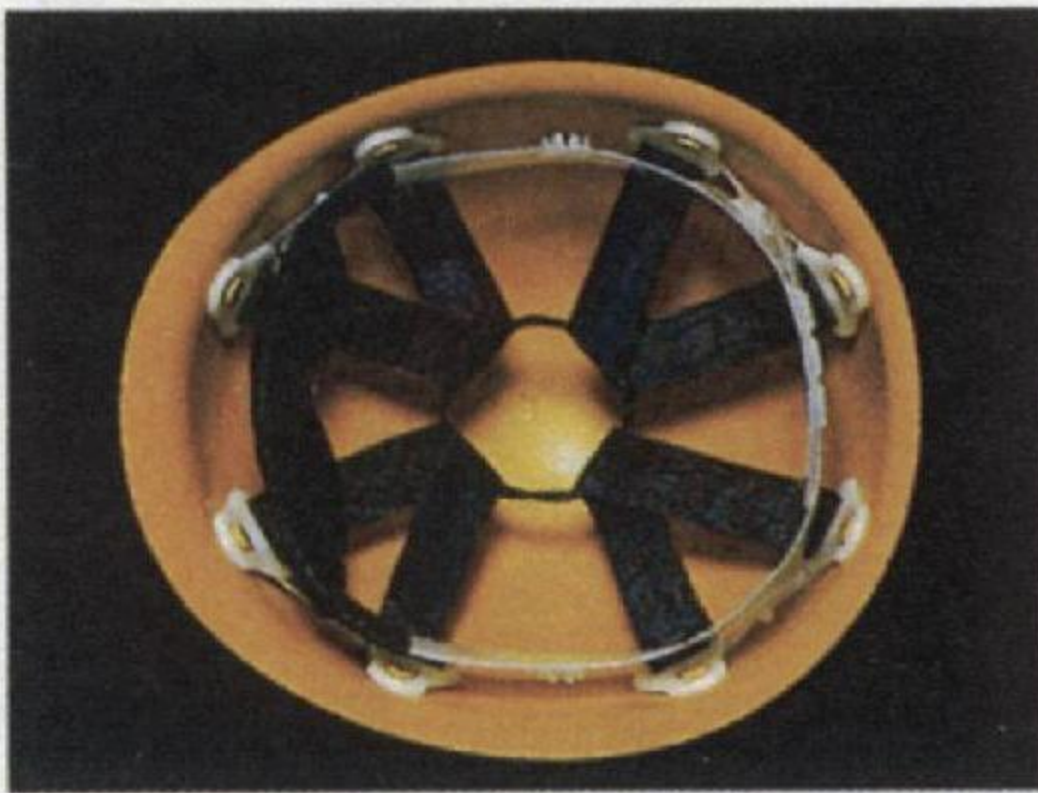

F型 ハンモック：合織テープ
頂部：合織テープ
バックバンドなし



D型 ハンモック：樹脂
頂部：合織テープ
バックバンド付き

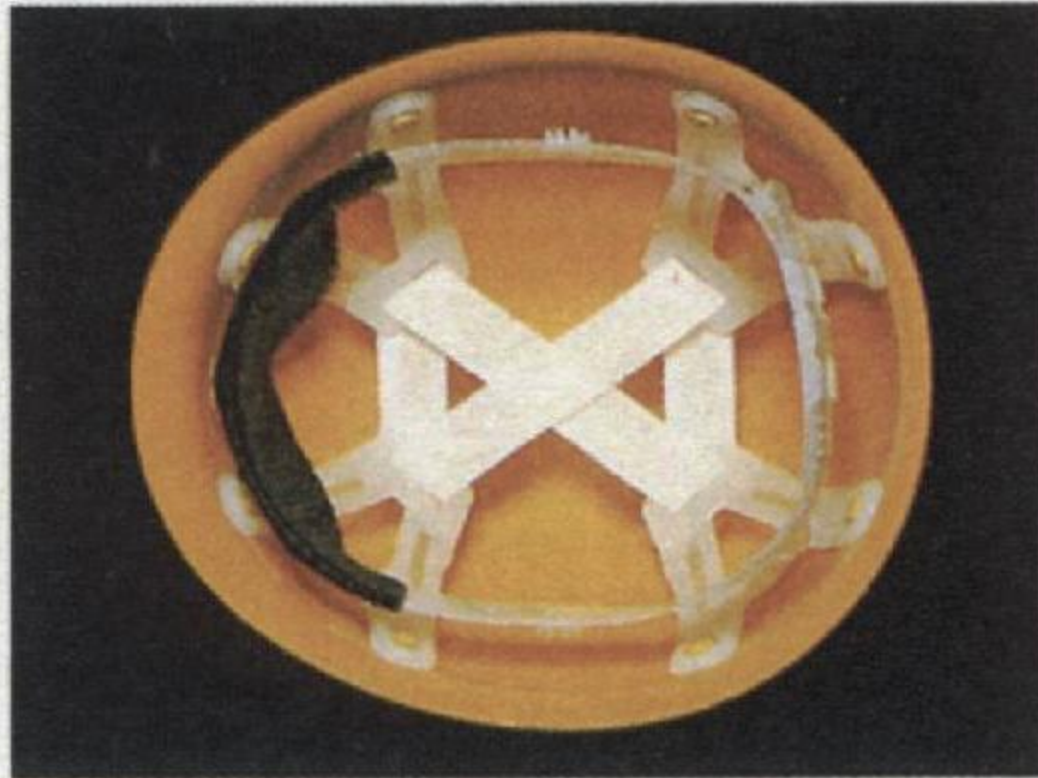

Z型 墜落時用 帽体内に発泡スチロール貼付け。
(内部空気の流通をよくして、夏でも中が蒸れない様にした工夫もある。)

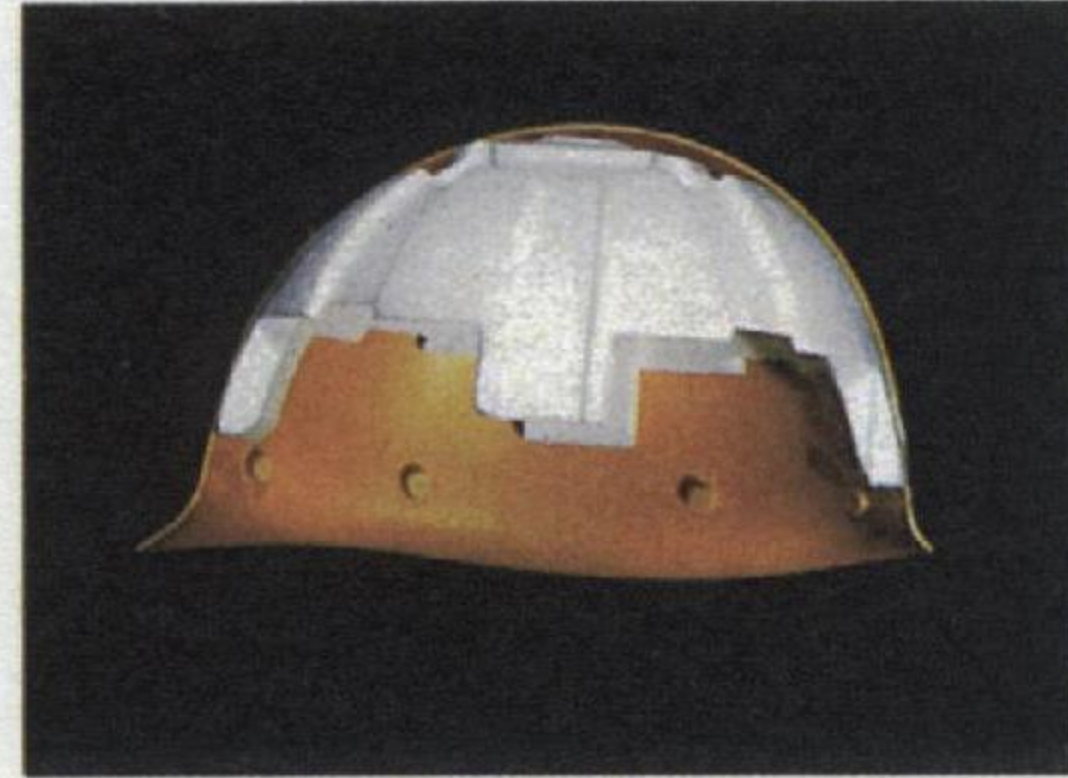

E型 ハンモック } 樹脂
頂部 } 一体成型
バックバンド付き

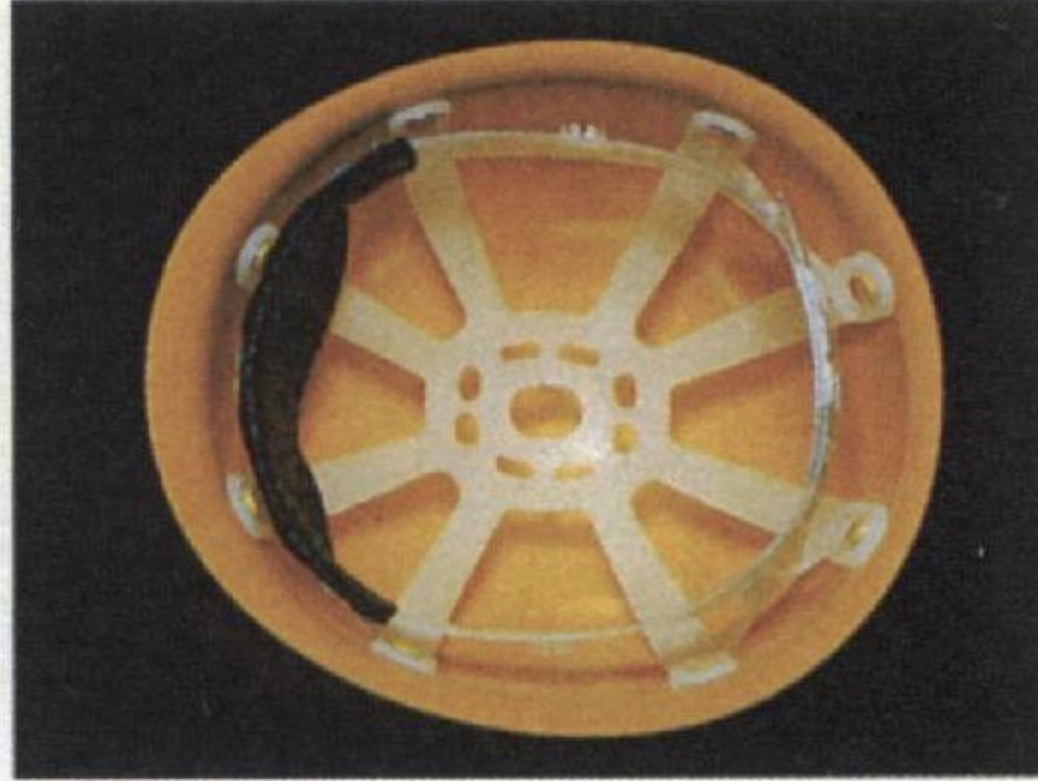

H型 炉前用内装
掛具、ハンモックなどに、
熱に溶けない材料を使用。

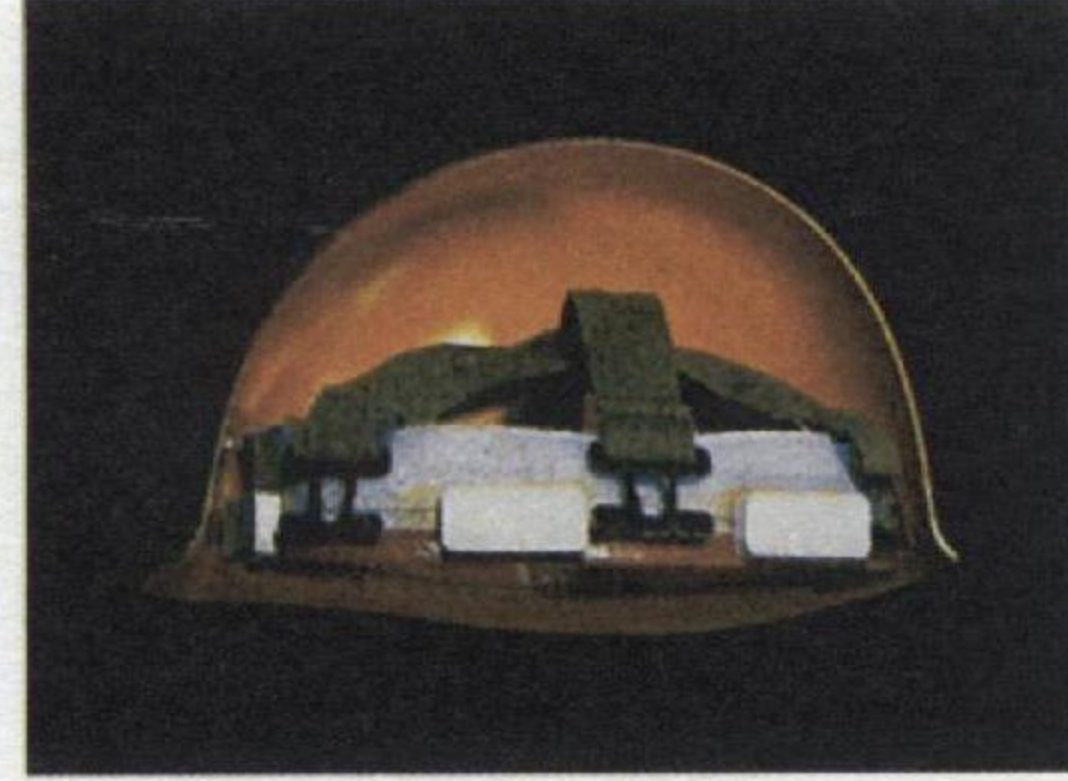

C型 ハンモック：合織テープ
頂部：樹脂
バックバンド付き



X型 バックバンドなしの表示



■その他用途に応じ、特殊な内装が用意されています。ご照会ください。

● 鉢回り、かぶり深さ調節機構

ヘッドバンドによって、鉢回りと、かぶり深さを調節できる機構になっています。ピッタリと正しい状態にして、ご使用ください。

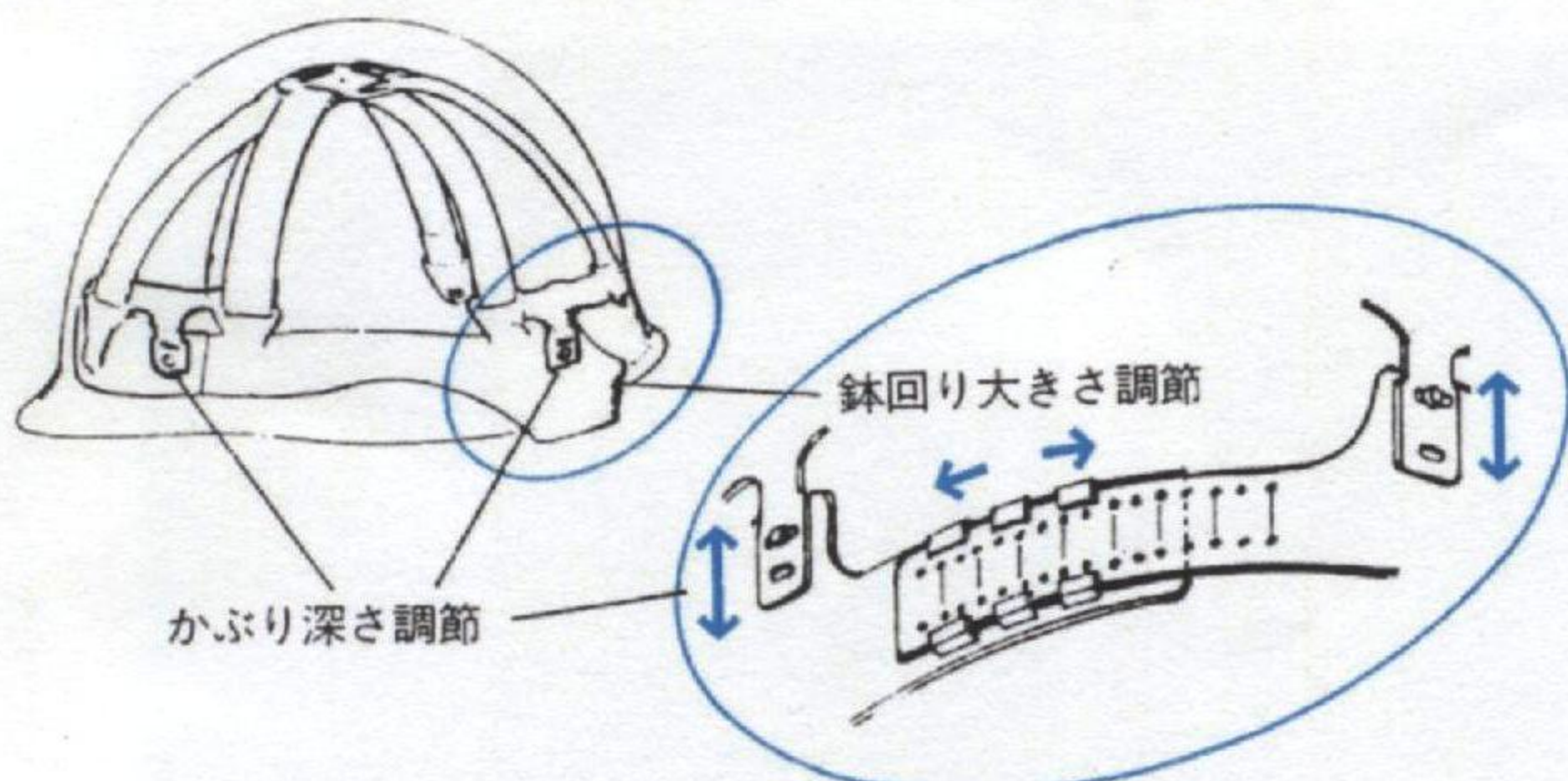

あごひもは、はずれぬ様に / はずれる様に?

● ホックを使うと、帽子が何かにひっぱられた時、ホックがはずれ、帽子が頭からはずれ安全です。

ビニールテープ



P11W型 11ミリ幅・両端ホック
P15型 15ミリ幅・両端ホック

ナイロンテープ



N11型 11ミリ幅・両端ホック
N11E型 絶縁保護帽用
N15型 15ミリ幅・両端ホック

耳ひも



ワンタッチ式



親子式



グリンスポット付き



手結び・パイプ式・ダブルDリング式もあります。

- あごひもの材質は規格2条により、合成樹脂、合成繊維、綿に制限されています。
- 下にぶら下げるのは危険です。そういう構造の時は、ご面倒でも締めてから先をたくし上げて、あごの所にはさんでください。

ヘルバッグ



保護帽
安全帯 携帯用バッグ

ヘルスタンド ST # 825
PAT. P
意匠登録



トリプルバッグ



保護帽
安全帯
安全靴 携帯用バッグ

ホイッスルホルダー ST # 670 PAT. P 意匠登録

使わないホイッスルを帽上に収納する工夫！
紛失防止、ひもによる危険の予防、作業能率の向上。

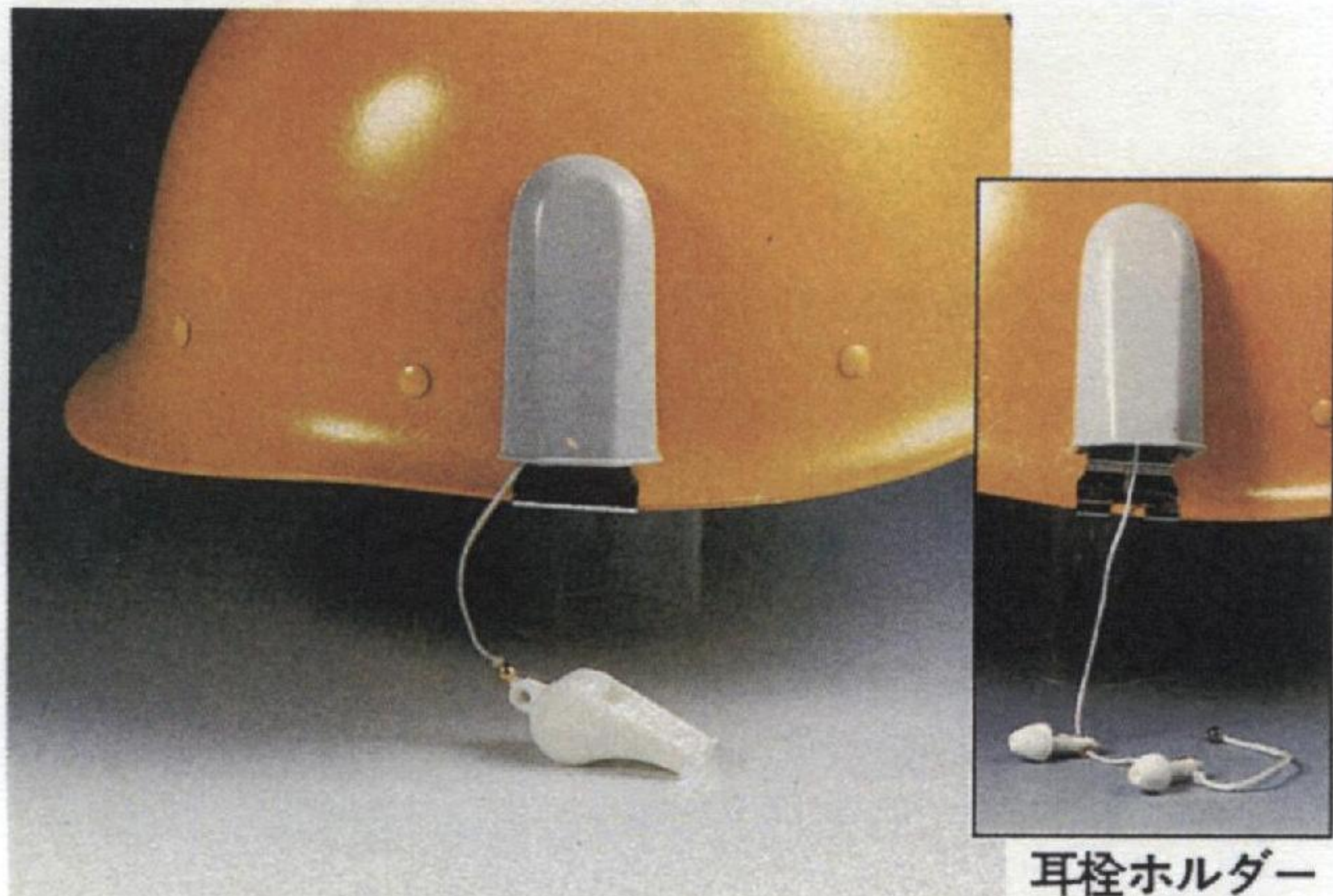

耳栓ホルダー

■耳栓を収納する、耳栓ホルダーもご利用下さい。

防火タレ (綿)



カイノール(小)



カイノール(大)



防暑タレ



日よけ



メッシュ



防寒タレ



塗装用カバー



標識カバー



ヘルメットカバー



ソフト



ST # 63 | イヤーマフ



ST # 35 | 防災面



ヘルラック (保護帽整理棚)



●使用状況

ST # 820 6ヶ掛け用



ST # 822 2ヶ掛け用



ST # 856 くずかご



ST # 809 工専用バッグ

●玉掛けした鉄筋の両端にこれをはめ、
運搬中の抜け落ち防止に使用します。

350φ×450^{mm}
450φ×500^{mm}
600φ×600^{mm}



ST # 635 ダストシュート

スタンダード500φ×4 m
破れにくい最強の帆布を
使用しています。

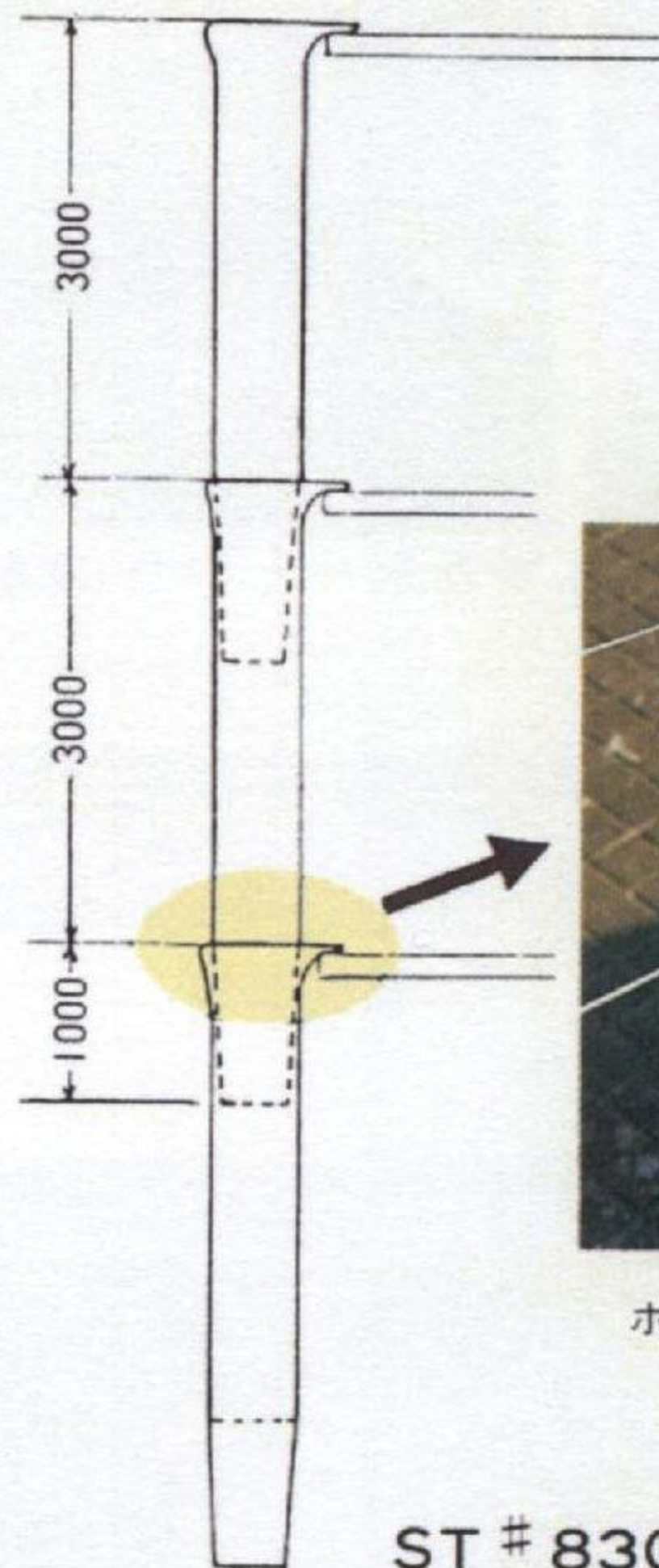

ホッパーに枠があって使いよい！

ST # 830 足場止めゴムバンド 安衛則563条

ダブル 長さ1 m
長さ80cm

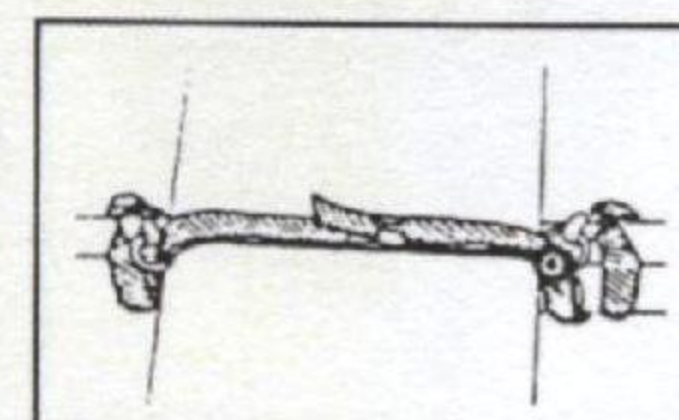
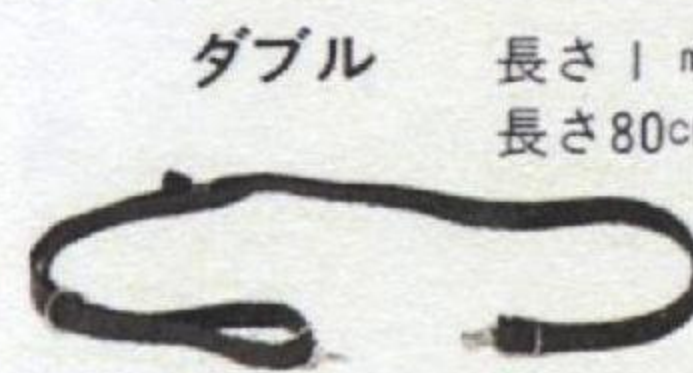

ネット各種

ST # 810 ポリトイレ
(簡易小便器)



下のタンクの代りに
ホースをつける方法も可能。

灰皿 ST # 850 (普及品)

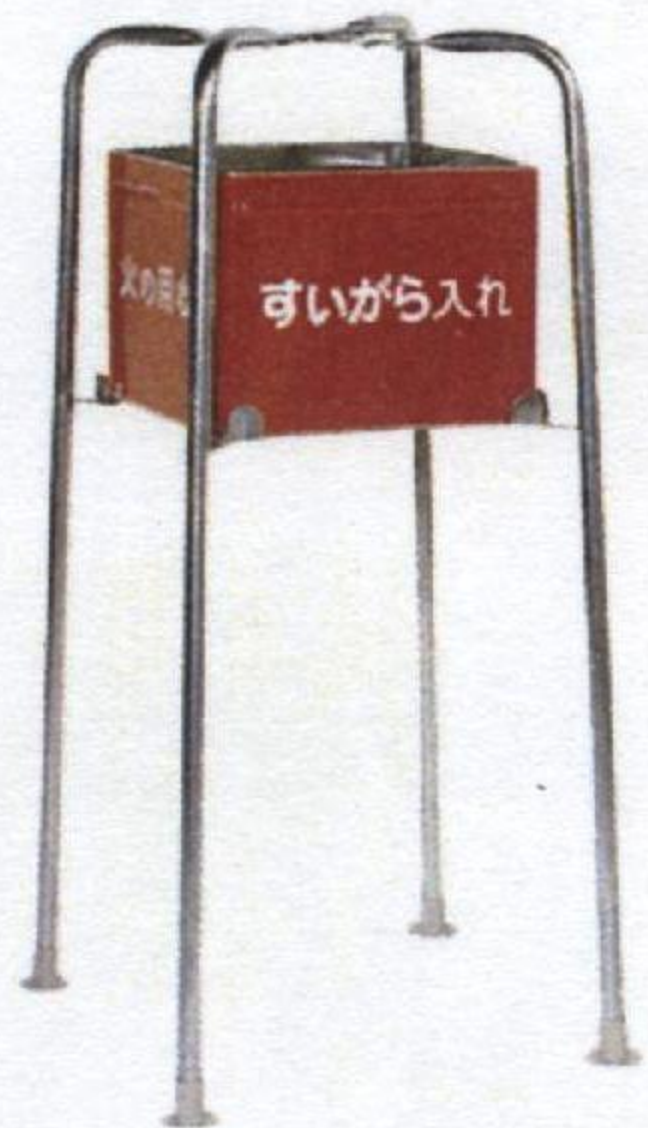

ST # 851 (デラックス品)



くずかごを付けて
利用価値を高めましょう!

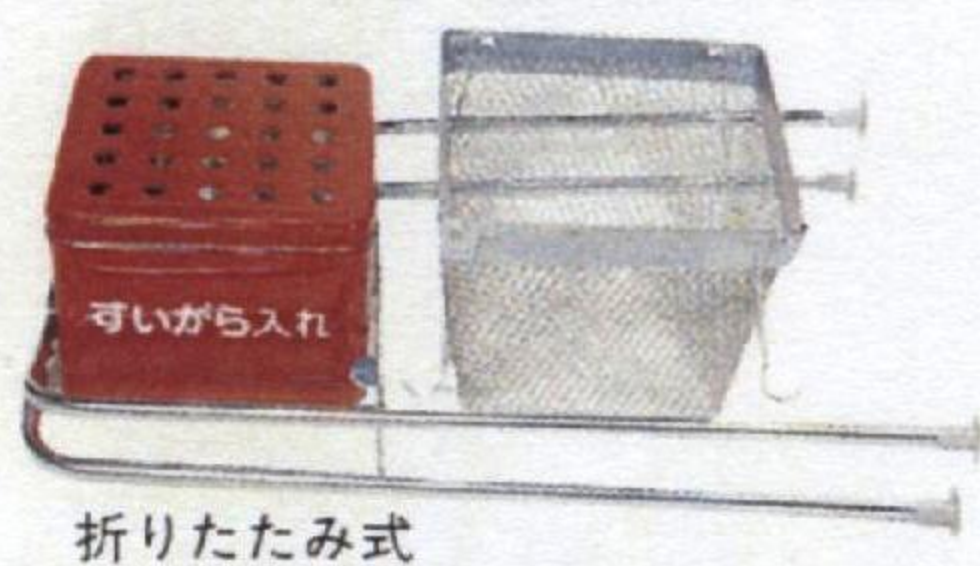

折りたたみ式

ST # 852 携帯灰皿



シートゲート (太陽工業製)

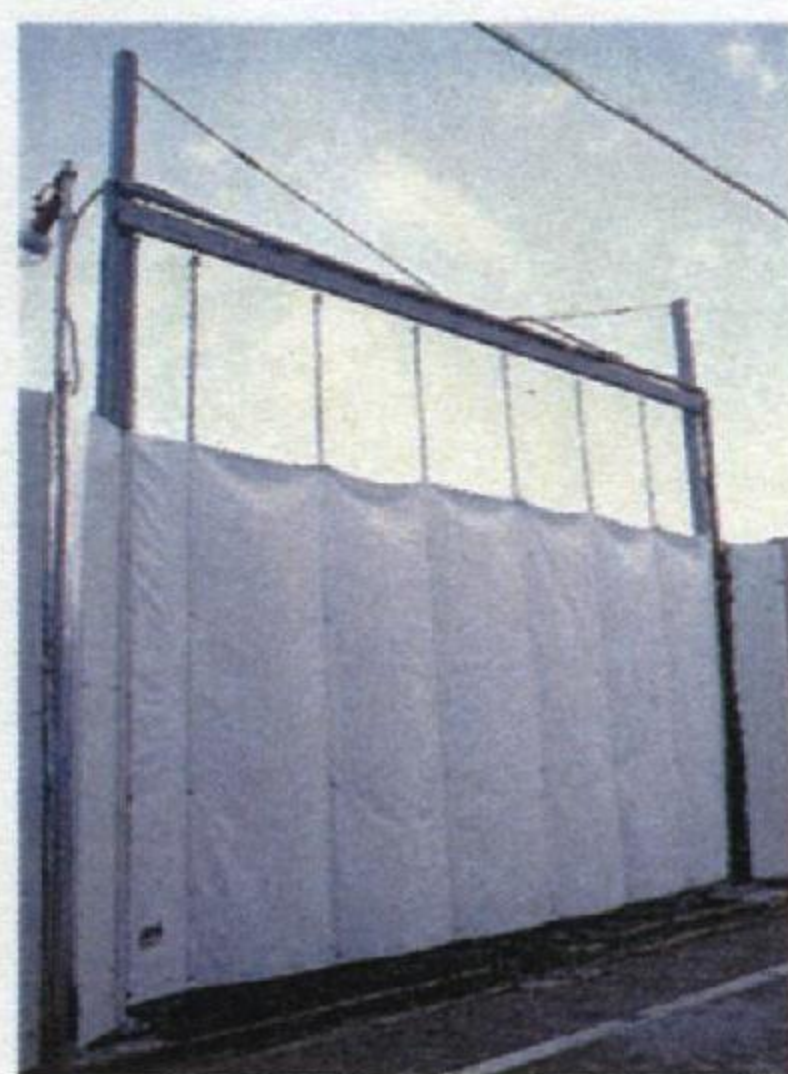

サンゲート (太陽工業製)

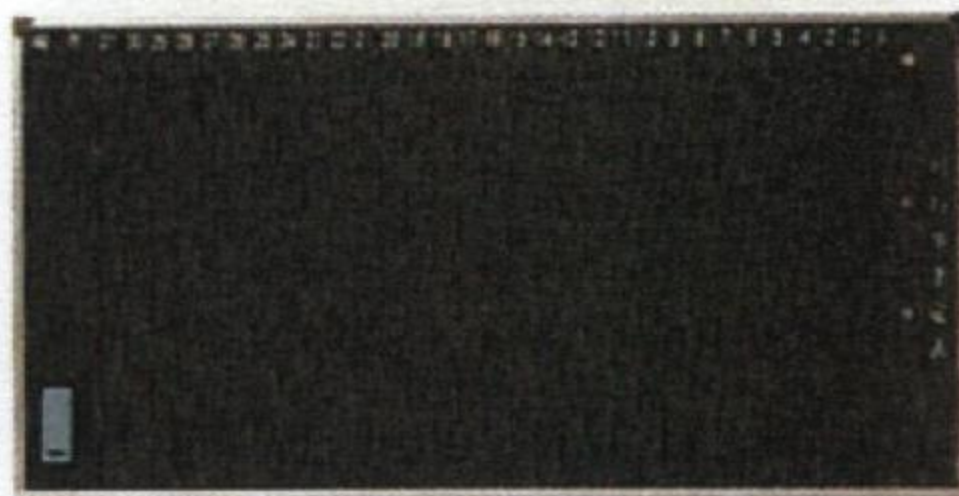

月行事予定表



名札掛け



カーブミラー

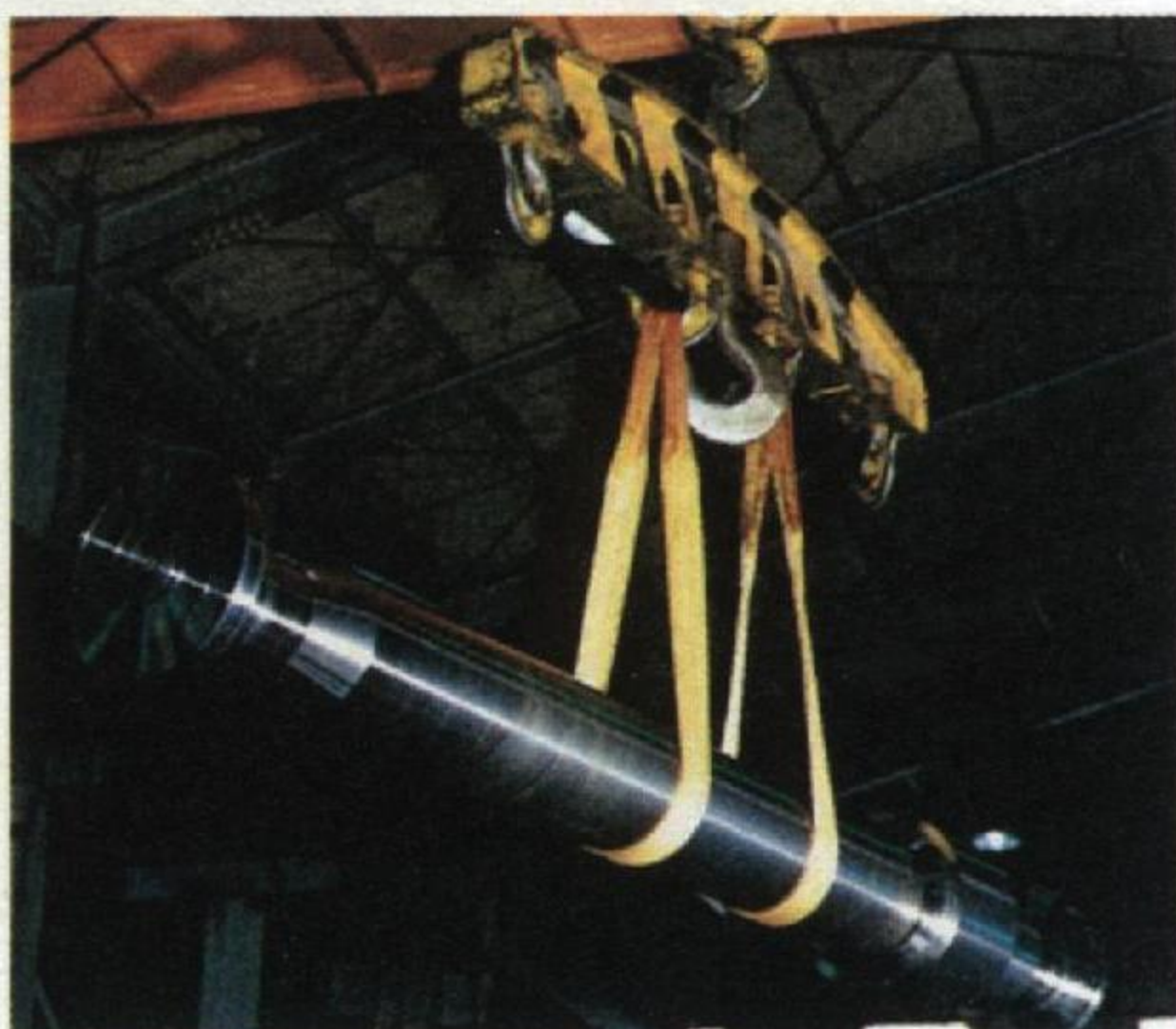

スリングロープ

- 安全ネット●落下物危険防止ネット(キャッチングネット)
- 落石防止ネット●ペンキ飛散防止ネット・防砂ネット
- 養生ネット・グリーンネット●防風ネット
- その他、サンネット・作業区画ネット・ゴルフネット・霜除けネット等



安全ネット 周囲ロープφ9mm

規格サイズ 3m×6m・5m×5m・6m×6m・5m×10m
その他用途によりビニロンネット、
特殊サイズも作成いたします。

安全ネットにつきましては、その構造・強度・使用及び管理等につき、
下記をご参照下さい。(お求めにより内容お送りします)

下記は56.7.20付けで社団法人仮設工業会から発行された「安全ネットの
構造等に関する安全基準と解説」よりの抜粋であります。

安全ネットの網糸の新品時における引張強度は、表1の値以上とする。

網目の大きさ(cm)	無結節網地	ラッセル網地	かえるまた結節網地
10	240	210	200
5	—	115	110
3	—	75	—
1.5	—	40	—

(注)網目の大きさが5cmをこえ10cm未満のもの、3cmをこえ5cm未満
のもの及び1.5cmをこえ3cm未満のものにあつては、それぞれの
値により求めた直線補間値以上とする。

安全ネットの廃棄時における網糸の強度

安全ネットの網糸の引張強度が表2の値未満になったものは廃棄
しなければならない。

網目の大きさ(cm)	無結節網地	ラッセル網地	かえるまた結節網地
10	150	140	135
5	—	60	60
3	—	35	—
1.5	—	17	—

(注)網目の大きさが5cmをこえ10cm未満のもの、3cmをこえ5cm未満
のもの及び1.5cmをこえ3cm未満のものにあつては、それぞれの
値により求めた直線補間値以上とする。

安全ネット接続金具

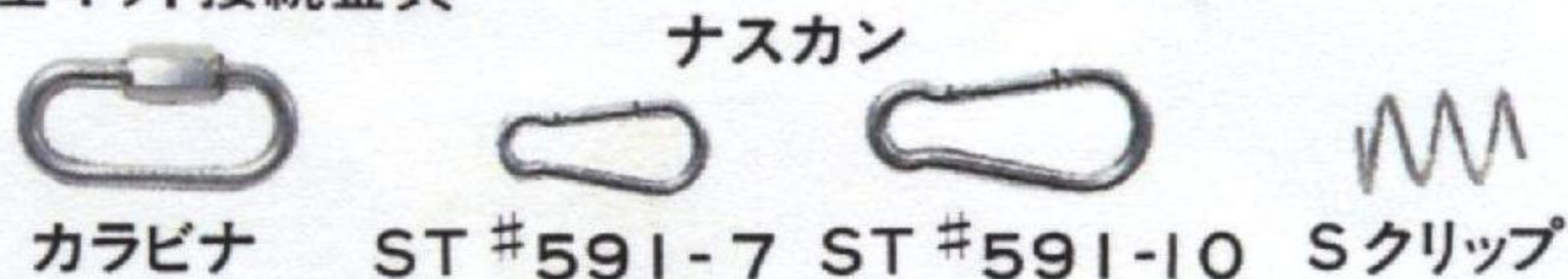

防災用ヘルメットを
椅子下に収納する工夫!

ヘルバンド
ST # 832
PAT. P

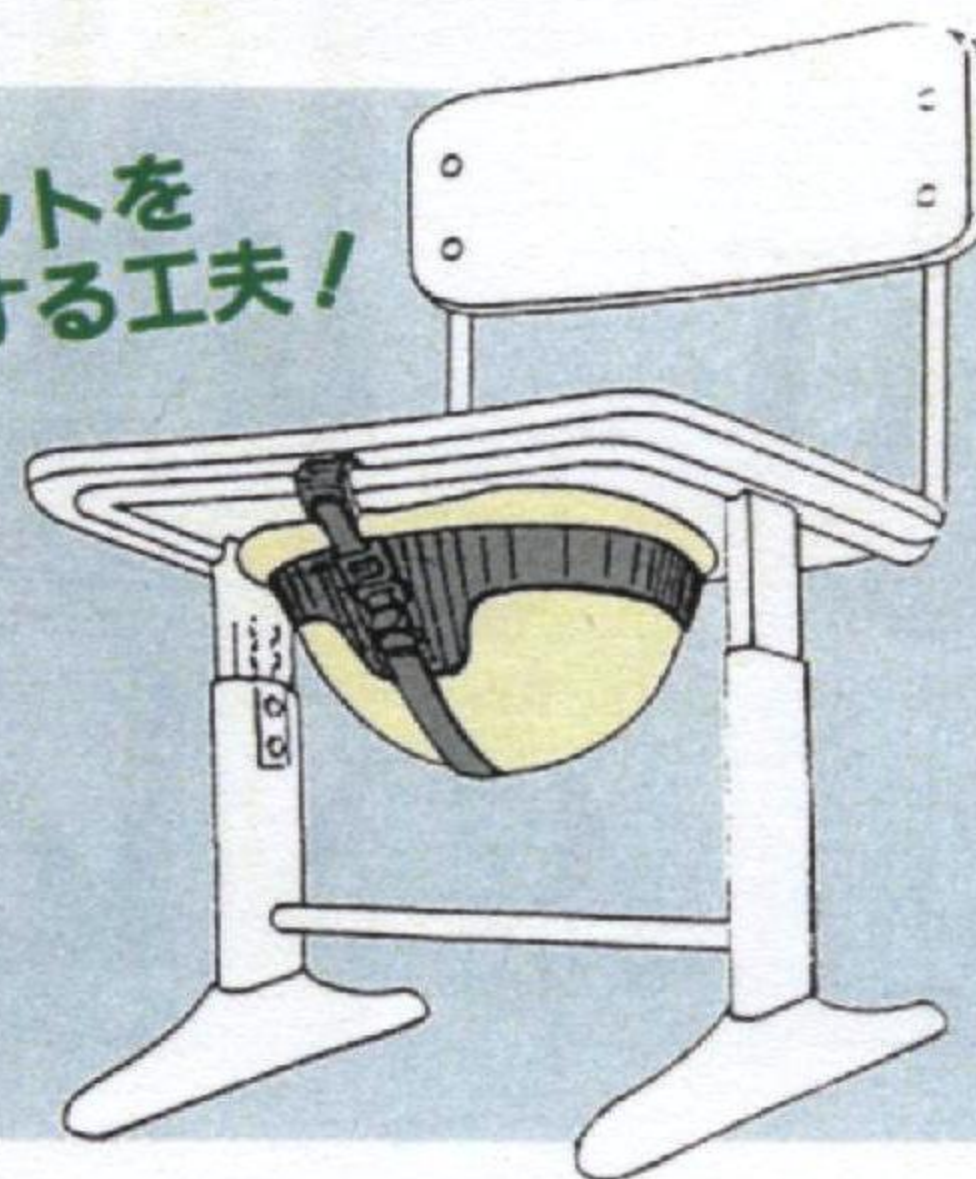

安全帯

労働省構造規格適合品

ST # 510-EBR-B バックルカバー付き PAT. (A種適合) 50ミリ幅、グレー・黄



ST # 510-SR-B バックル通し型 (A種適合) 50ミリ幅、グレー・黄

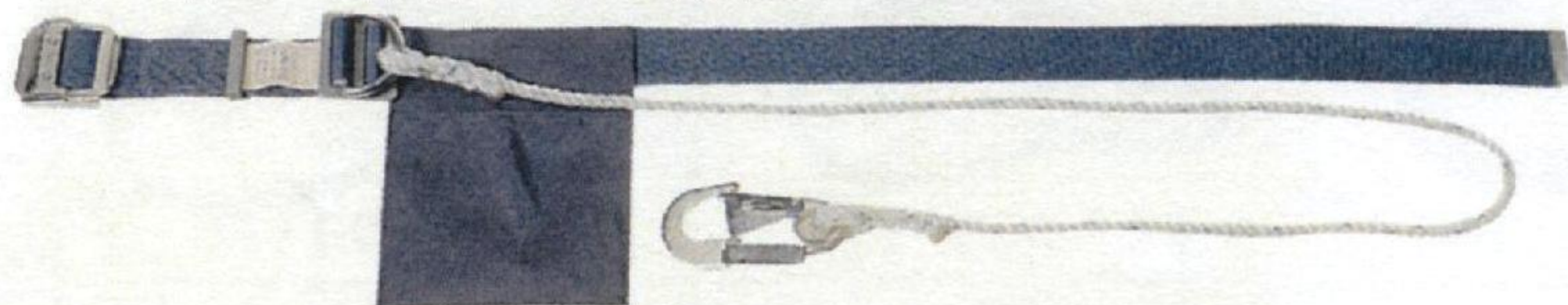

ST # 510-ESR-50B バックル通し型 (A種適合) 50ミリ幅、グレー・黄

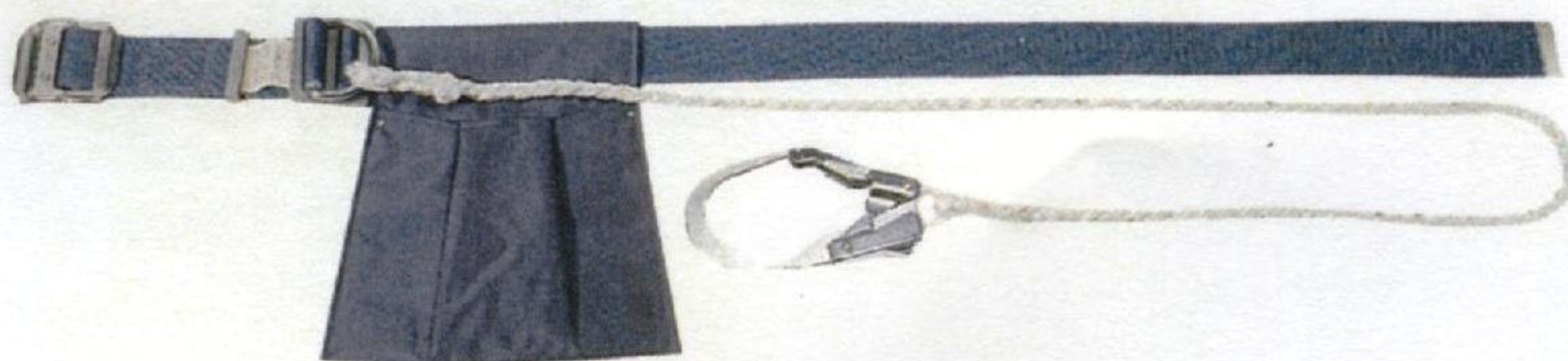

ST # 510-AR-50BM バックル通し型 (A種適合) 60ミリ幅、グレー・黄

使い心地のよい
60ミリ幅の安全帯

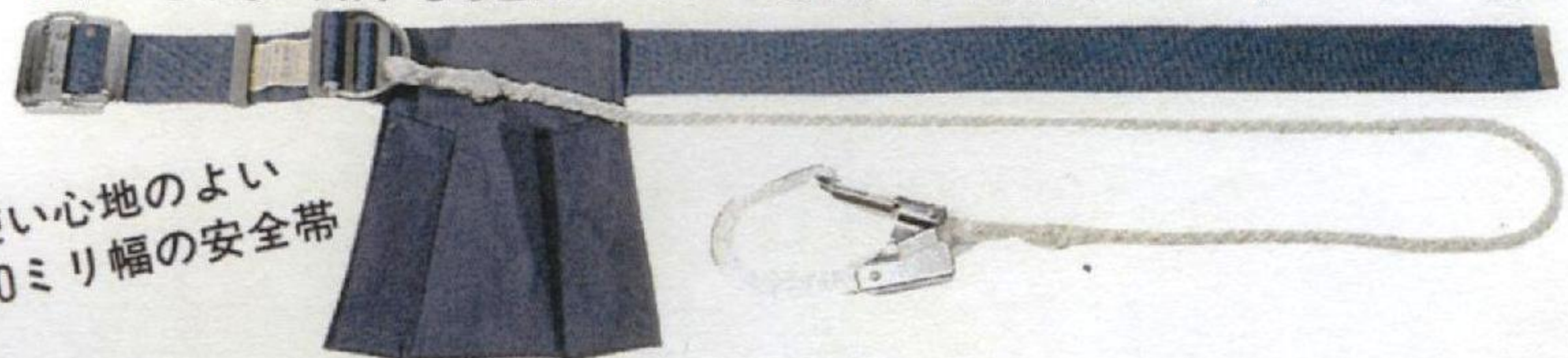

ST # 511-AR-50B 広幅補助ベルト付き (B種適合) 60ミリ幅、グレー・黄



- 上記いずれにも広幅補助ベルト付あり(規格B種)
- 本体はいずれもナイロン製です。

吊帯

- 肩、股とも自由に長さを調節できます。
- 股かけ型は、使用中にずり上らないので好評です。



ST # 505



ST # 512



ST # 513



微調節がよくききます

大口径フック格納に至便!



「フック」ホルダー

シャレた感覚で便利な

フック・ロープ収納ポシェット PAT. P



ロープ・フックをピッタリ収納

工具類の落下防止用・軽い!

工具ホルダー (ケブラー芯使用)



ST # 593

593-M (金属フック付)

593-S (溶接工用)

工具の重さ1.5kgまで使用できる



フック掛け
ST # 506-H









強度1200kgに耐える鍛造品

法面作業用吊帯



ST # 527-R型

墜落災害防止の工夫

				
	ST # 508-E	ST # 508-25	変Dカラビナ	カラビナ
重量	170 g	250 g	160 g	160 g
長さ	105 ^{mm}	134 ^{mm}	110 ^{mm}	110 ^{mm}
出入口	16 ^{mm}	25 ^{mm}	18 ^{mm}	18 ^{mm}
強度	1.5 t 以上	1.5 t 以上	1.3 t 以上	1.2 t 以上
				
	ST # 508-50B	ST # 508-50BM	ST # 509-50	ST # 509-70
重量	380 g	380 g	470 g	700 g
長さ	200 ^{mm}	200 ^{mm}	210 ^{mm}	270 ^{mm}
出入口	50 ^{mm}	50 ^{mm}	50 ^{mm}	70 ^{mm}
強度	1.5 t 以上	1.7 t 以上	1.2 t 以上	1.8 t 以上

小型接続補助金具

昇降作業の墜落防止！

セルフロック



引出し長さ

ST # 540 - 10 10m
 - 7A 7m
 - 17A 17m
 - 25 25m

引出し長さ

- 25A 25m
 - 35A 35m

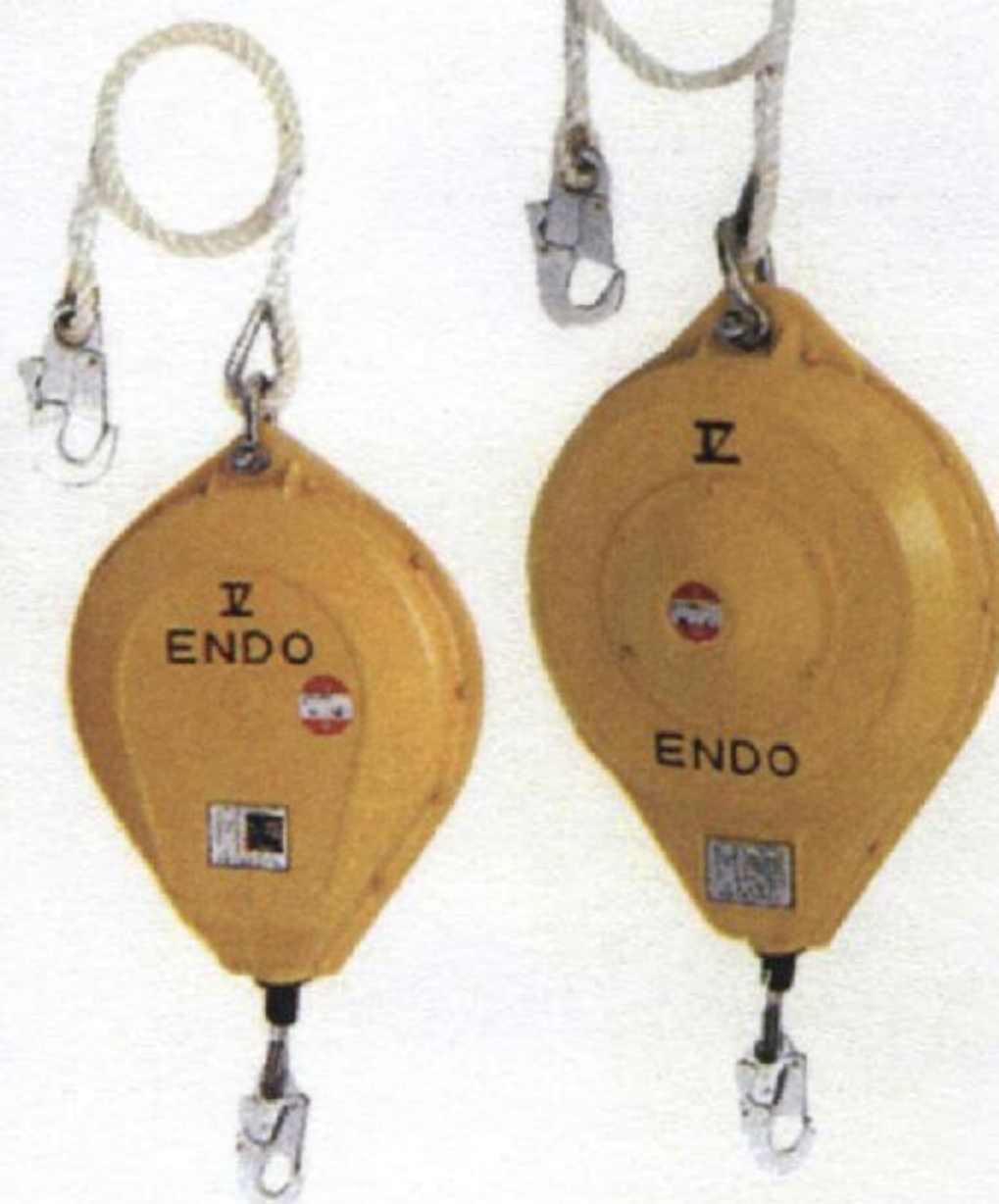

ST # 590-5

ST # 590-7

タテ移動用各種部品
スライドチャック



親綱をピンと張る器具！ 一人でロープが緊張できる (親綱支柱の技術基準適合品)

ST # 532 ロープ(緊張・弛緩)調節器 ●戻し機構付 (ナイロンロープφ16用) PAT. 1120592

緊張耐力 1250kg



ドライバーでカンタンに弛められる



ST # 532-B ロープ調節器(子綱用) (ナイロンロープφ14用) PAT. 1120592

緊張耐力 1000kg

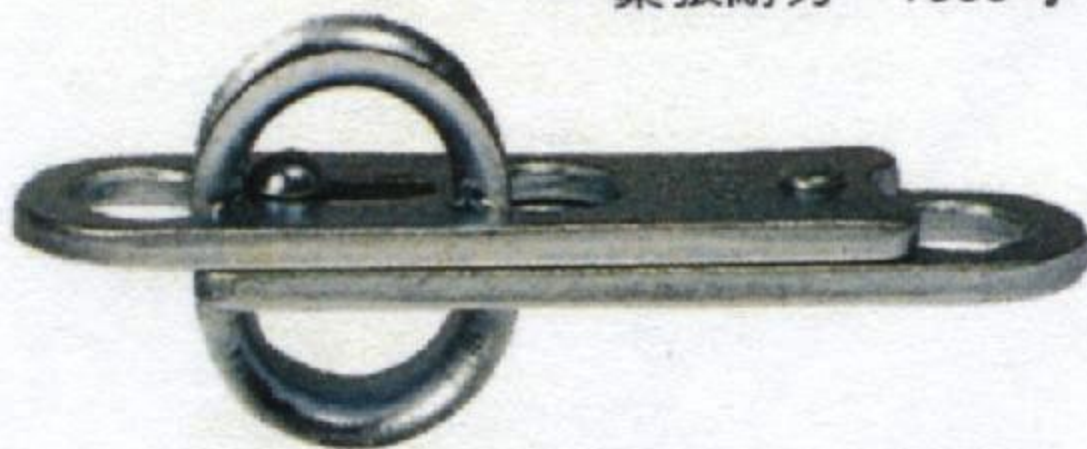

ST#532 ここで親綱をピンと張ることができます。

垂直に使用すればストッパー付滑車代りになる

風管

安衛則576条～602条



Rリング型

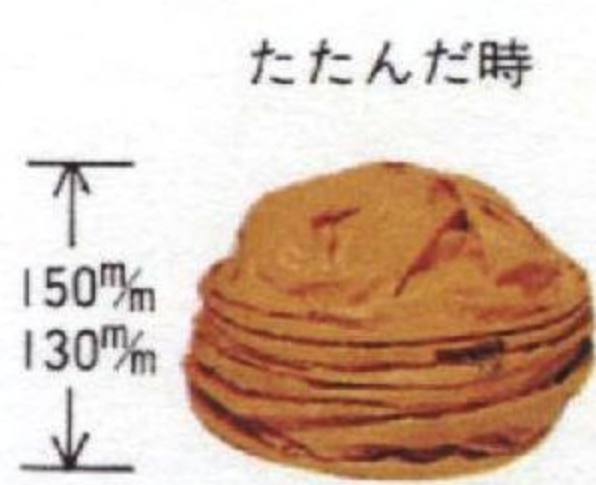

Sスパイラル型

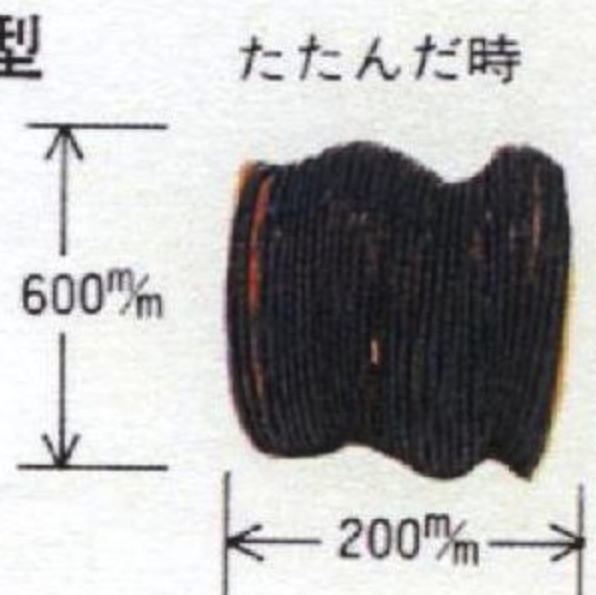

■生地：ビニロンターポリン、ナイロンターポリン、ほか各種。防災、難燃、不燃(カイノール生地・SGクロス生地)。制電(帯電防止加工生地)、その他。防災生地は防災試験第1類合格品(認定番号F-52018、F-53009、F-55008、F-56025、F-57001)

■仕立て：溶着加工(●無漏風ですノ縫製加工では縫目からの漏風あり。)
●リング間のピッチ：標準1m ●スパイラル間のピッチ：標準10cm・15cm
●風管径：標準 200・300・400・500・600・700・800・900・1000・1100・1200・1300mmφ以上製作可。

■補修：ともぎれと接着剤で表からつぎはぎします。緊急の場合は風管補修カバーがあります。

■接続：ファンとの接続はファンの機種により一番安くて確実な方法をお選びします。
風管と風管の接続は一般には末端のカップリング(大小)をはめ合わせます。
より確実に無漏風にするには、ファスナー式接続方法、またはジョイントカバーを使います。

ジョイント部の無漏風を約束する タニザワ式ジョイントカバー PAT.P



締金具、受金具、吊カン、とピースの数を組み合わせることによって、300・400・500・600・700・800・900・1000・1200mmφのジョイントカバーになります。
⑤布風管に、このジョイントカバーを使うと、漏風率が硬管並み(100mあたり1%)になります。ジョイントカバーの併用により、布風管の扱いよさを大いに利用して下さい。

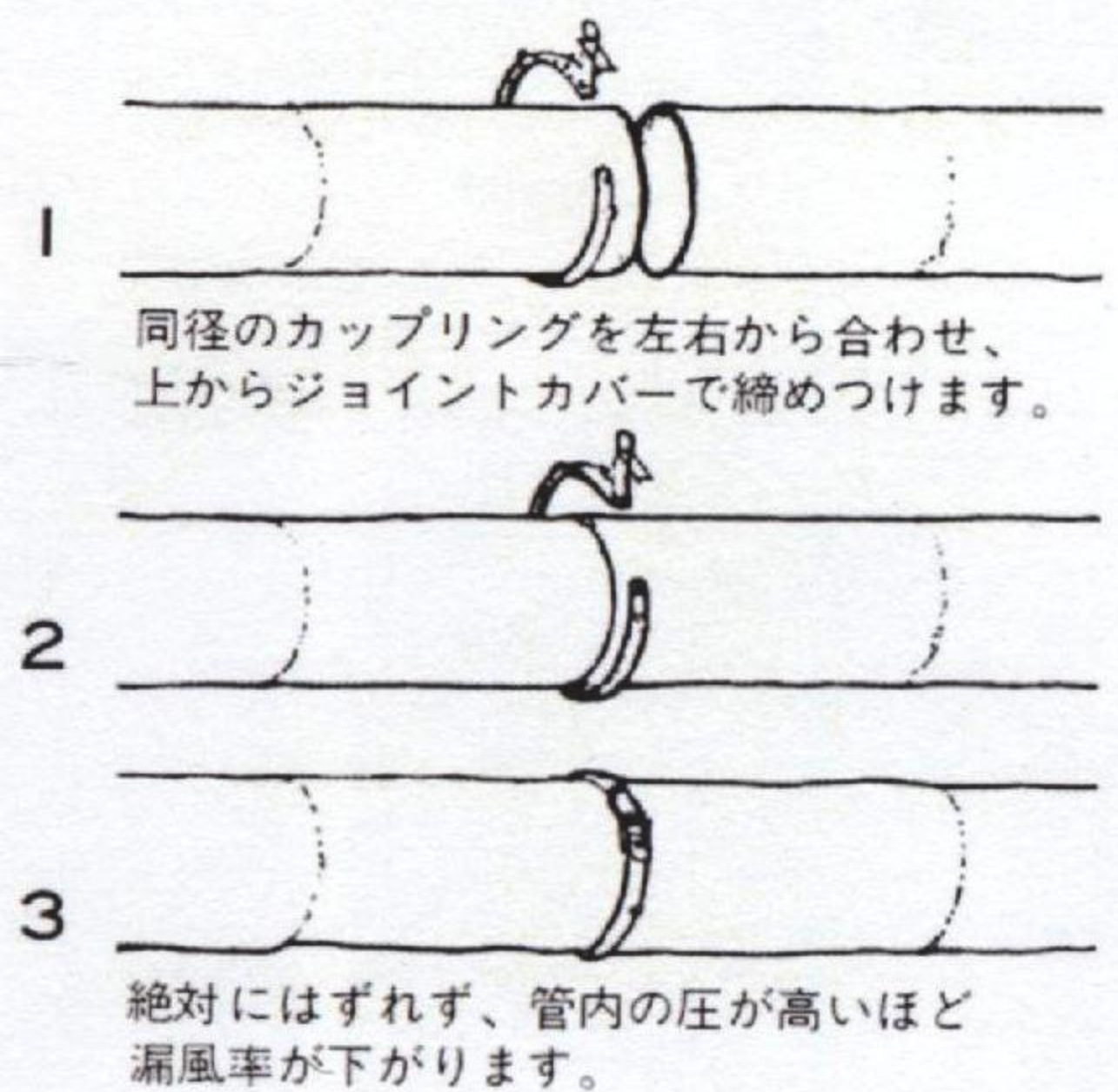



不燃風管 ■使用状況

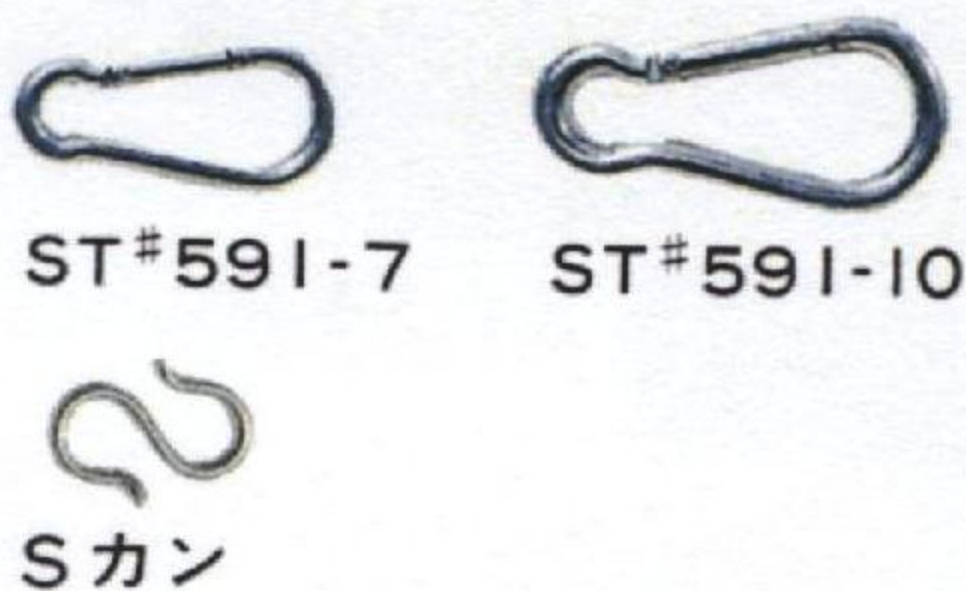

風管吊金具 (ナスカン型)

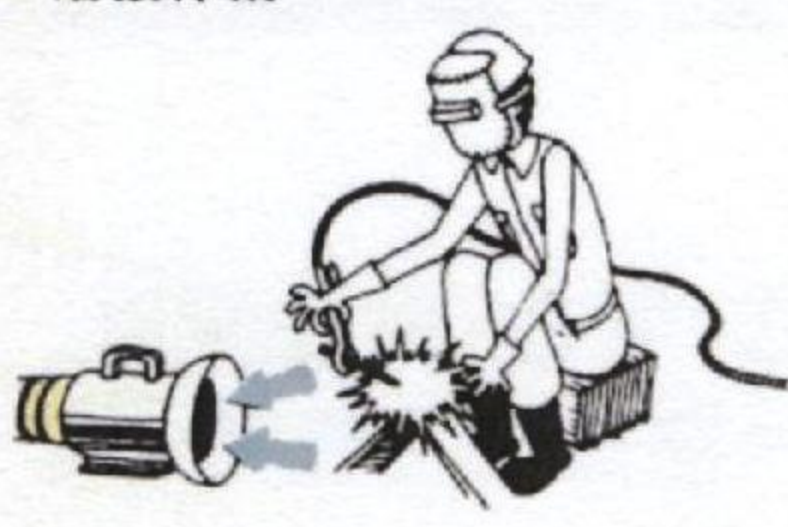
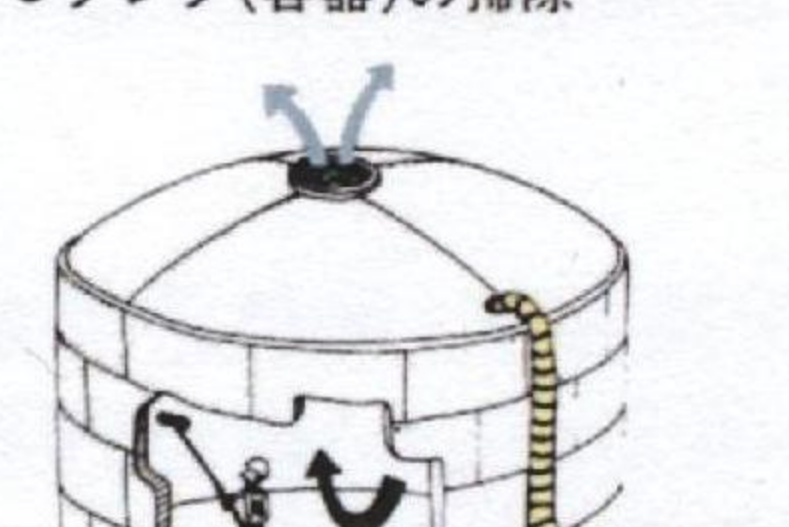
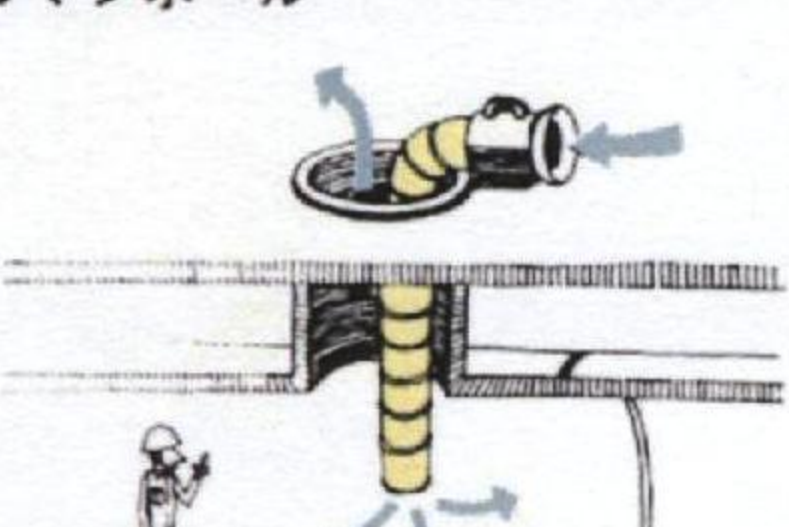
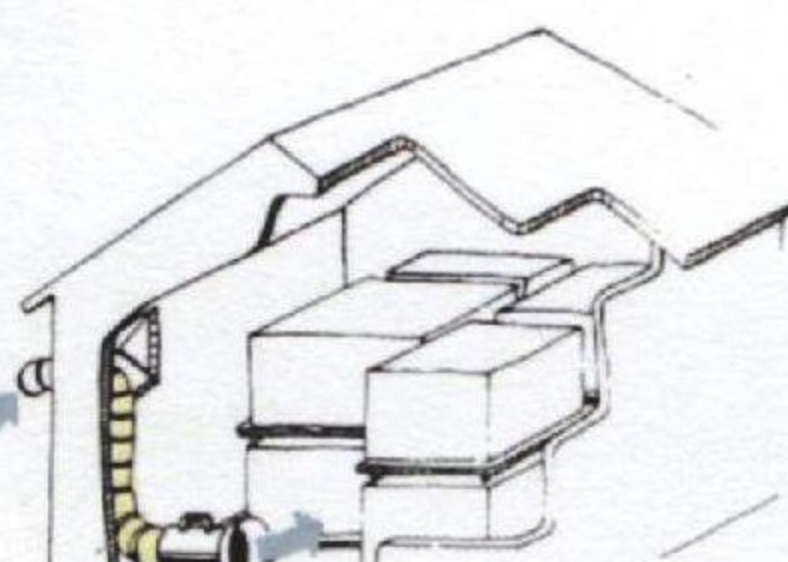

換気の実例

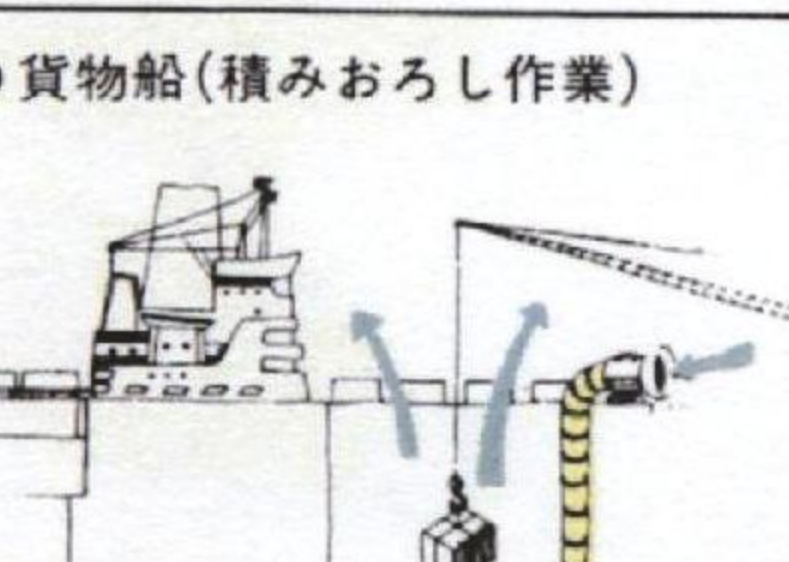
<p>●溶接作業</p> 	<p>●タンク(容器)の掃除</p>  <p>タンク車および一般タンク内の掃除、塗装溶接、修理等の換気、排煙、冷却、乾燥等</p>	<p>●マンホール</p>  <p>下水道、地下ケーブル等マンホールの有害ガスの換気</p>
<p>●倉庫作業</p> 	<p>●タンクカー</p> 	<p>●貨物船(積みおろし作業)</p> 

ファスナーで接続する FST风管

■自消性防災生地(認定No. 前頁参照) ■PAT, P

特長★作業能率が飛躍的に上がる★漏風の少なさは画期的!
★きれいに吊れて圧力損失($\lambda=0.02$)が驚くほど少ない。
★接続、とり扱いが楽で、破損の機会が少なく、管理及び運用が容易である。

●とり付けとりはずし時

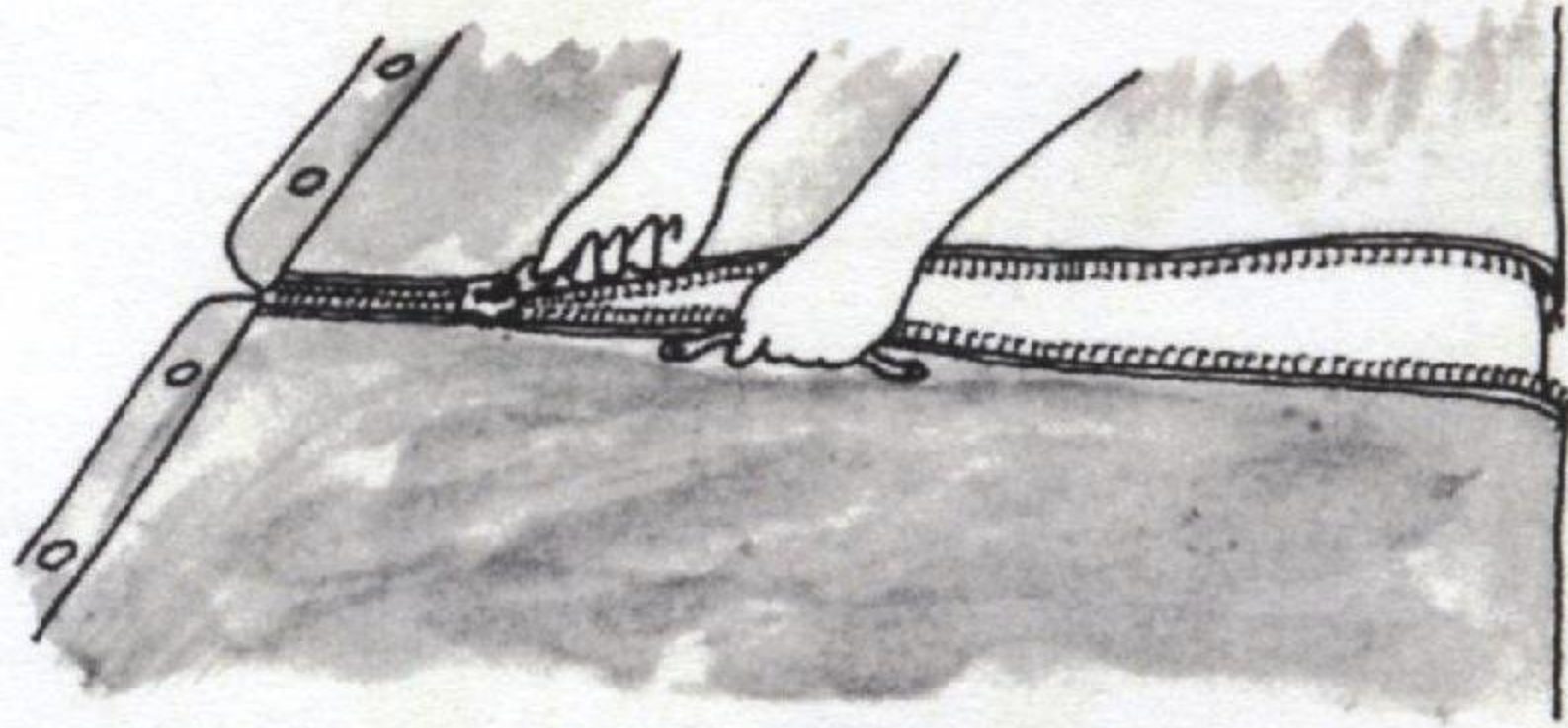

●送風停止時



●使用時



制電风管

■帯電防止加工布(絶縁抵抗 $5 \times 10^9 \Omega$ 以下)使用 ■HK 認証品 ■PAT, P

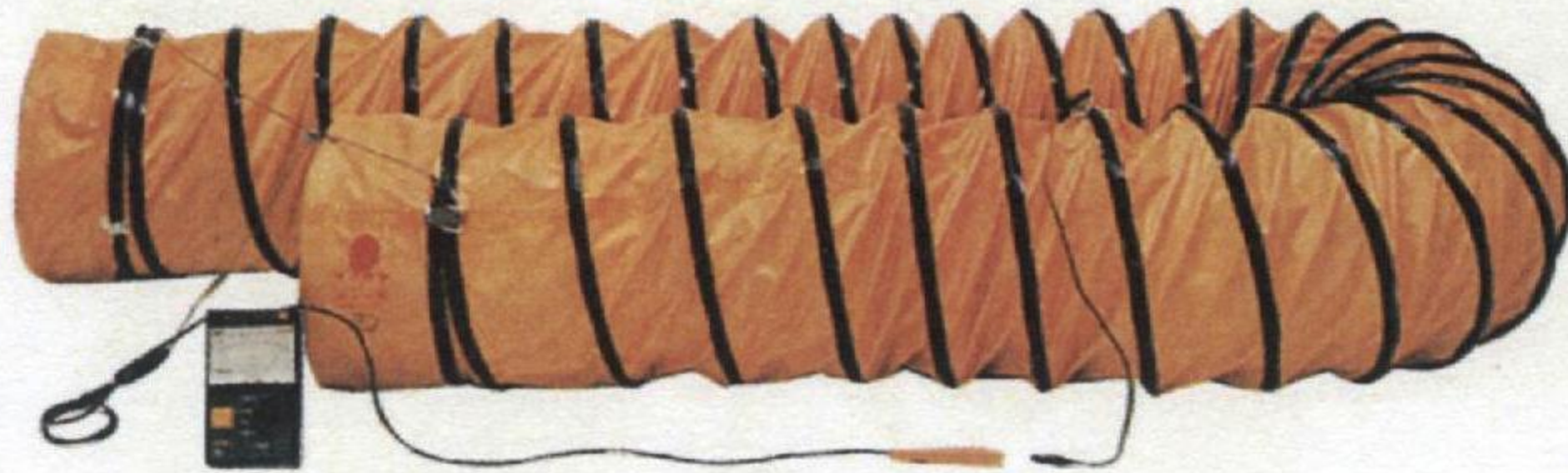

●深礎工事送風実況

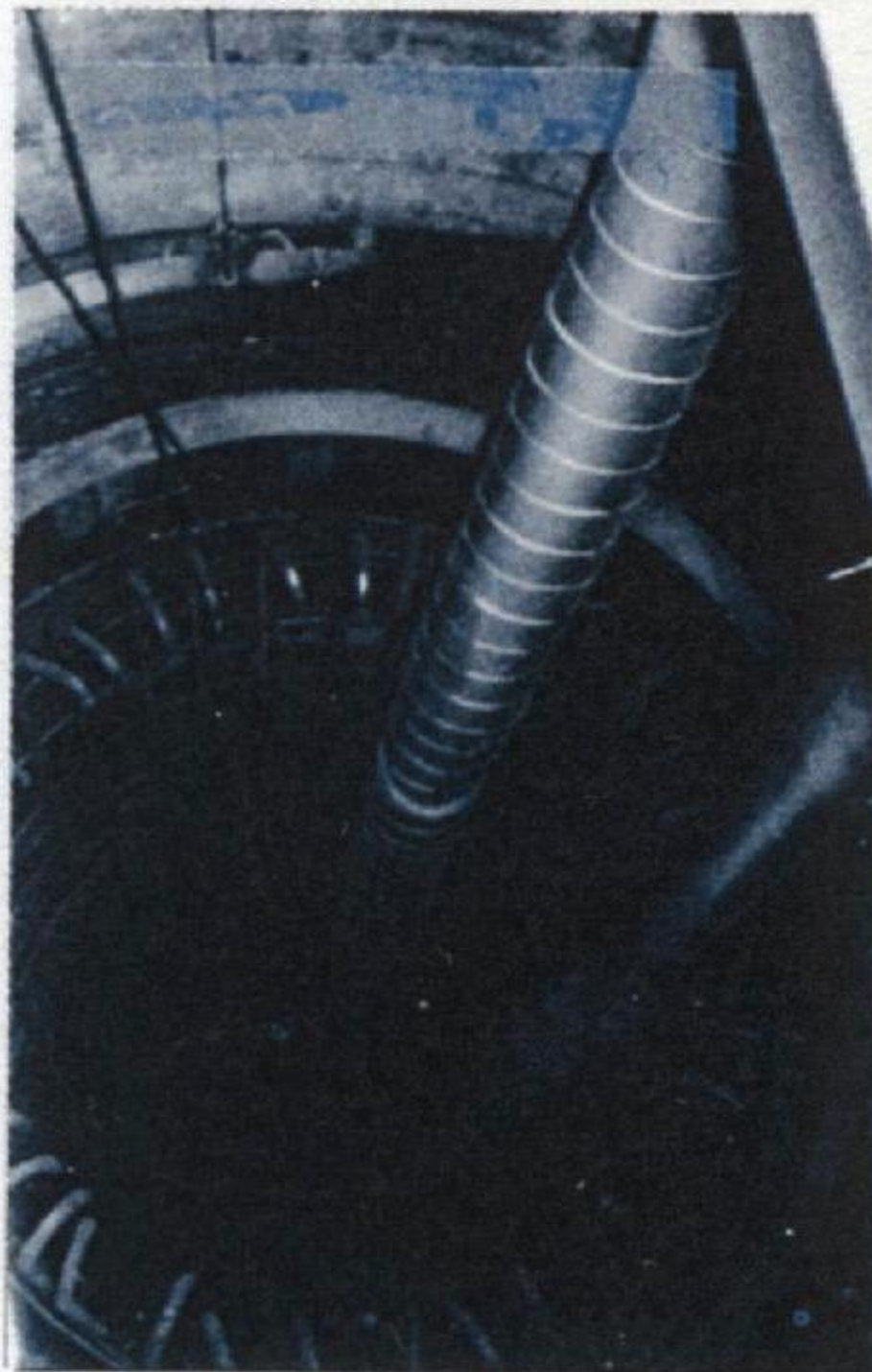

●トンネル内送風実況

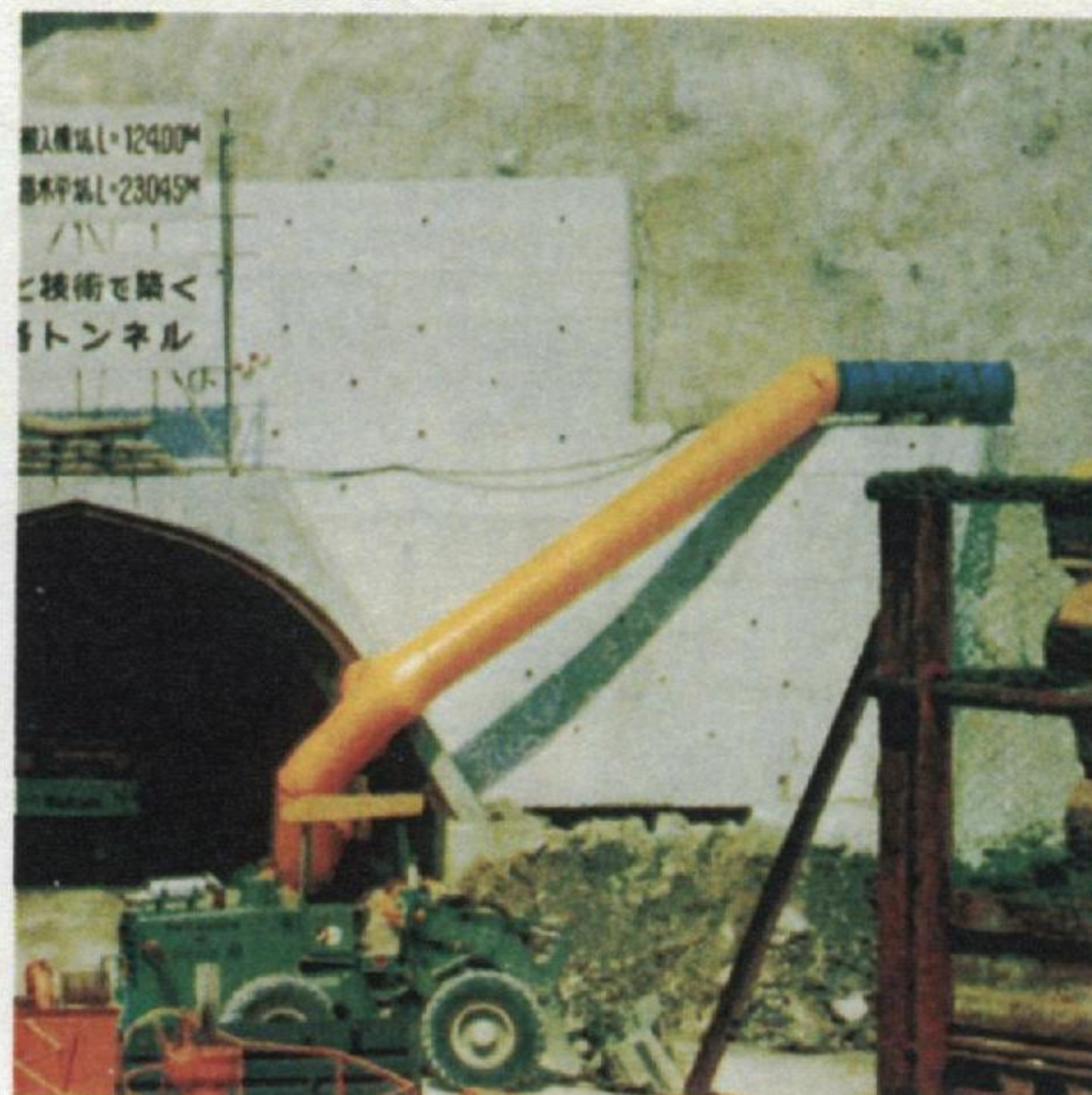

送風機

风管の軽さ・空気抵抗・漏風の少なさ・安さ・自在性は、
管口径と送風機の正しい選び方で一層生きて来ます。



ハンディファン300φ

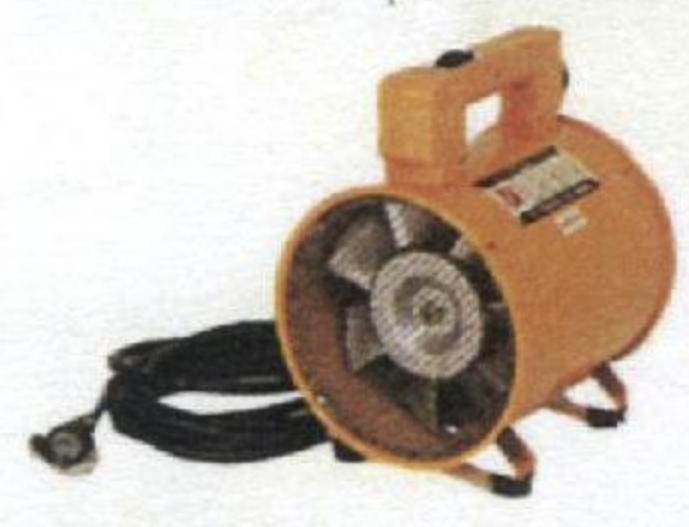

ハンディファン200φ

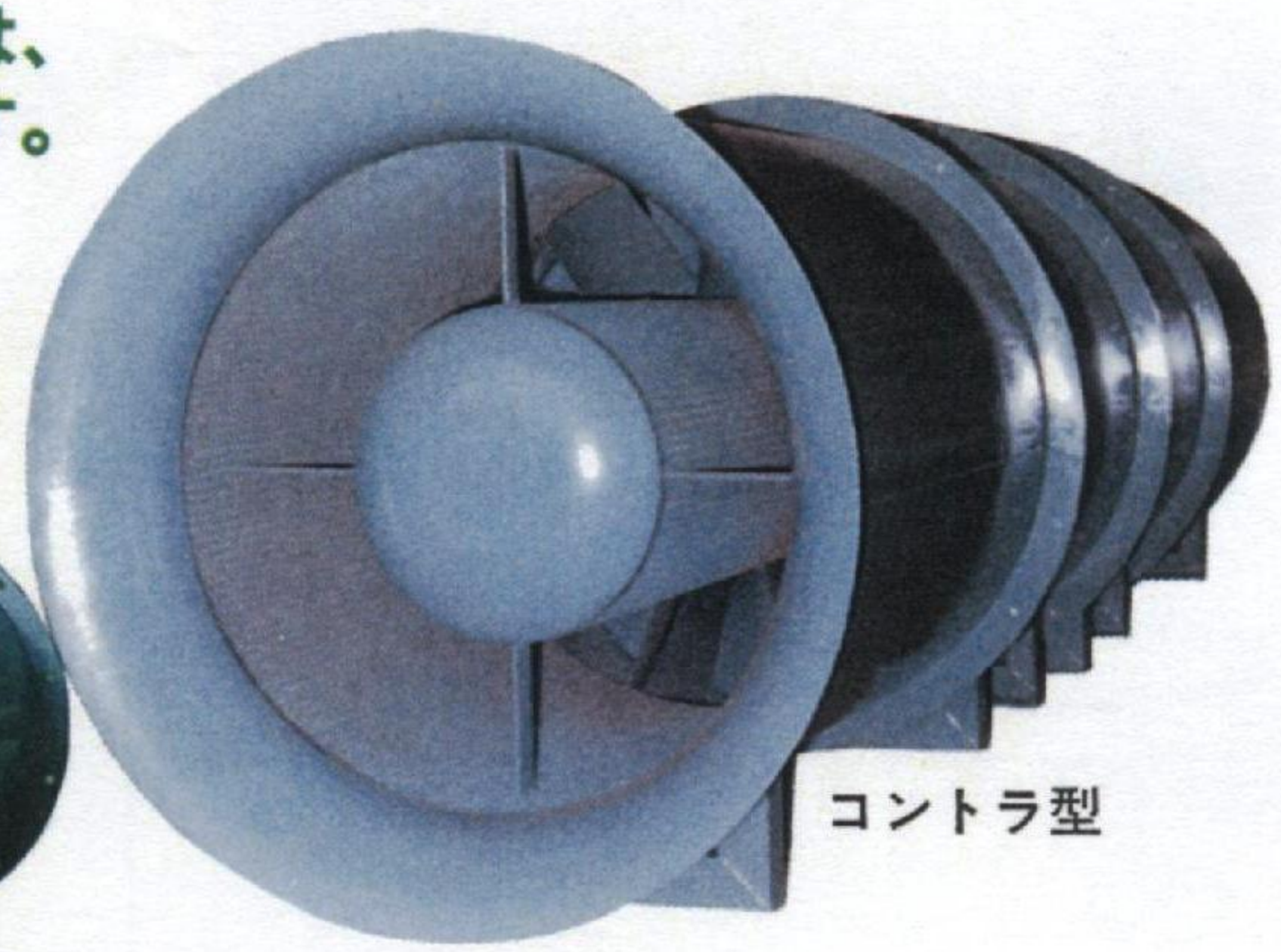

コントラ型

超高圧から、超ミニまで最適な送風機を用意しております。
送風機はかならず、风管との相関においてお選び下さい。ご相談下さい。

携帯無線機

最少のコストで職場の作業能率と安全をグーンと向上させる/
免許のいらぬ—エコーメイト

- 電話と同じ様に相互で自由に話せる同時通話
- 両手が自由に使える
- 職場の状況に適した、きめ細かく多彩なソフト
- 確かな品質、堅牢でしっかりした部品類



どのヘルメットにも
ワンタッチで
着脱可能です



ハードな使用に耐える
防滴・防じん型
770シリーズ

185g 113×66×24mm(本体)

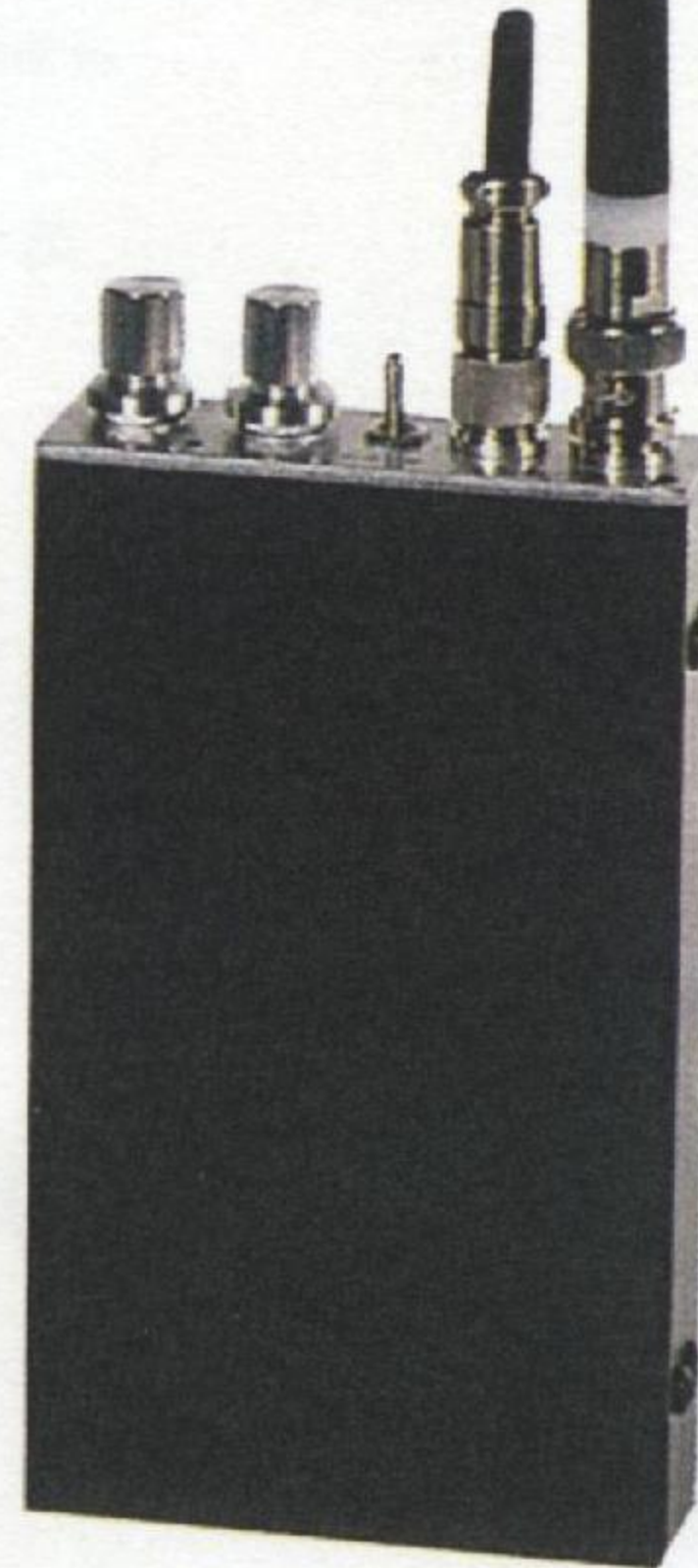

好評な
スタンダードタイプ
720シリーズ

320g 131×78×24mm(本体)

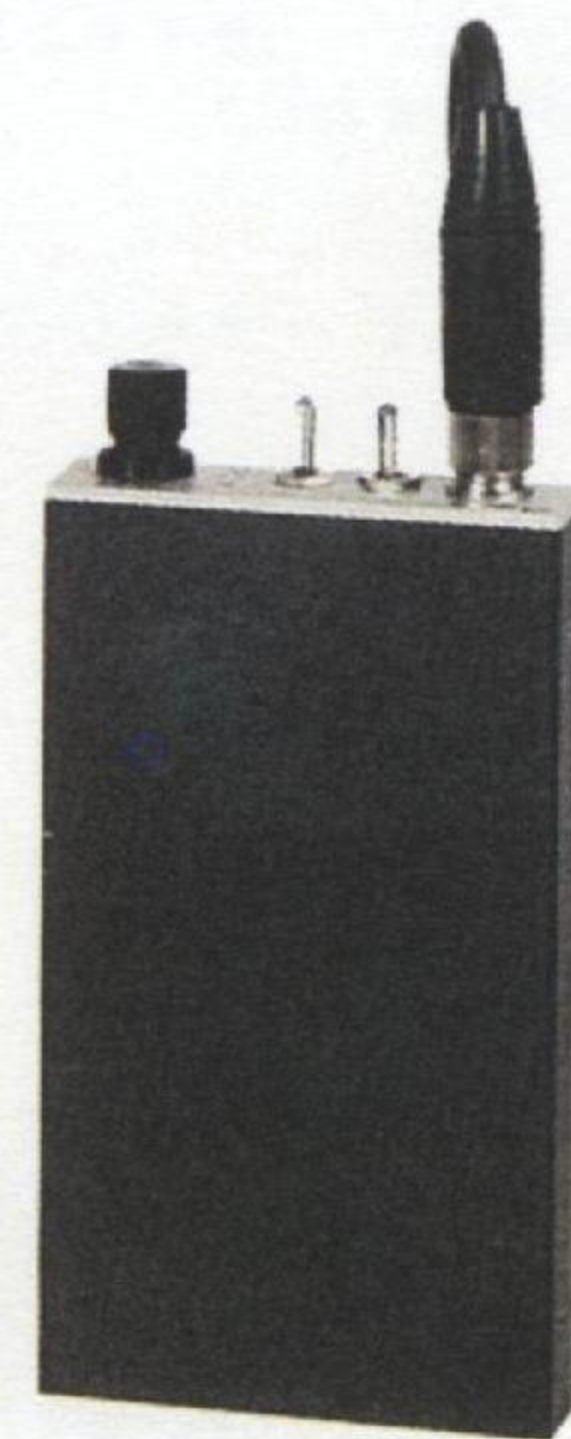

呼出しコール付
730シリーズ

270g 126×72×22mm(本体)



ポケットに入る
小型機
740シリーズ

280g 120×65×21mm(本体)

■使用例 工場内の工程管理、倉庫管理、監視作業、戸外のあらゆる作業、工事。
消防、防災用、学校の活動、など、皆さまの工夫で、利用範囲は、
ぐんぐん増えています。

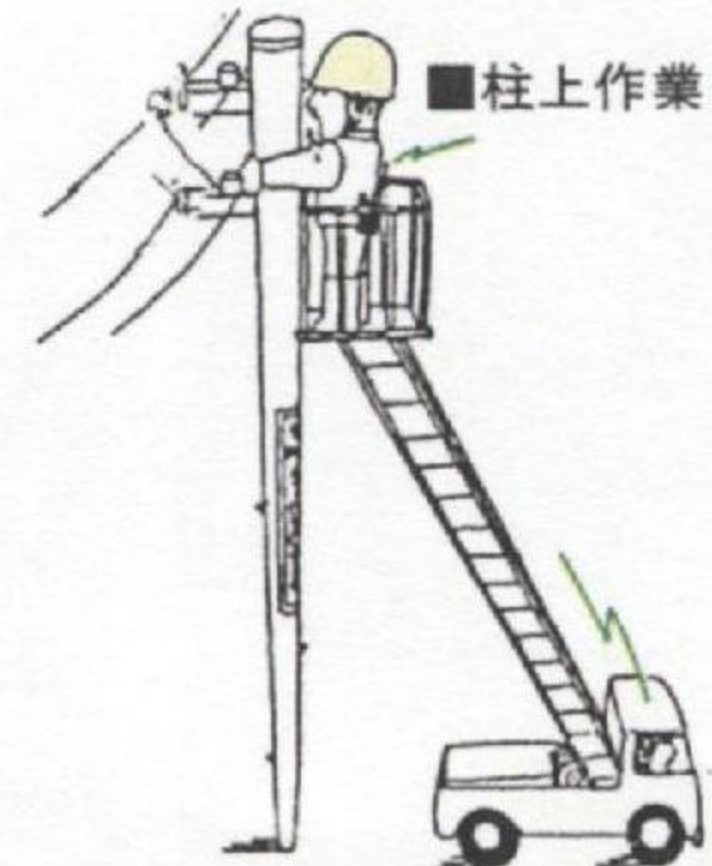
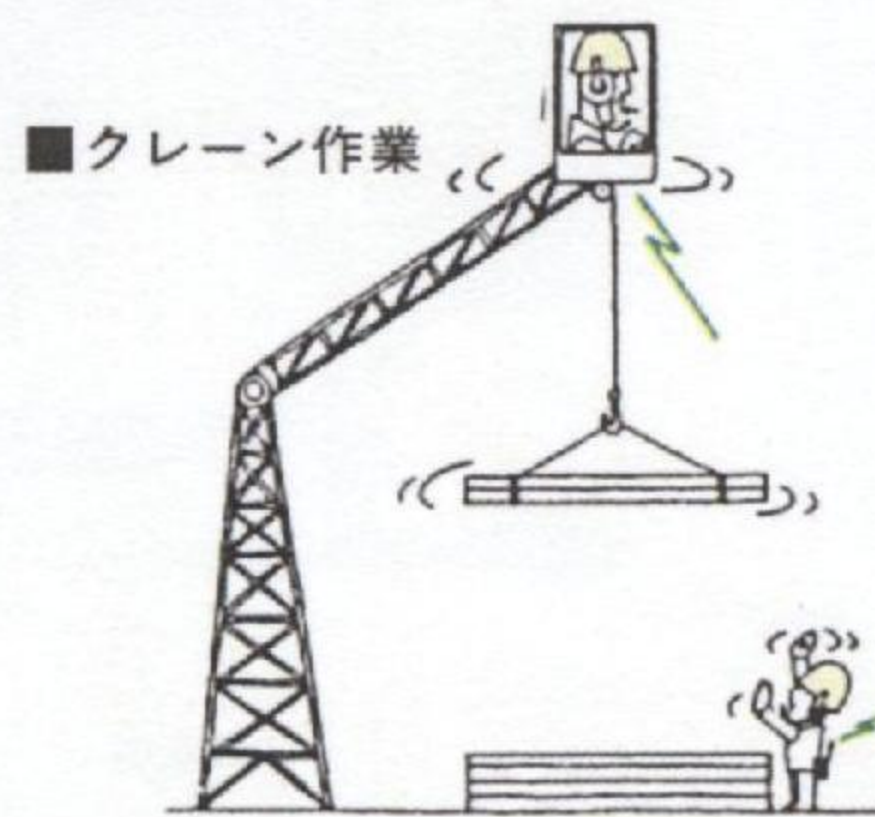
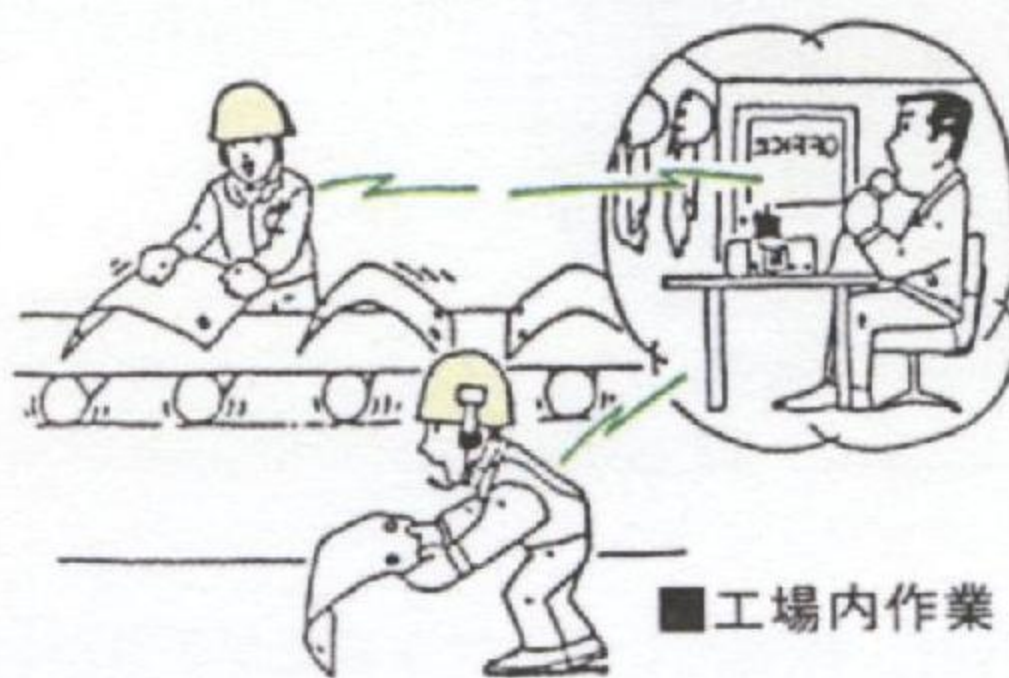

各シリーズ・システムと用途に適したいろいろなヘッドセットの組み合わせ

各シリーズ、システムは
多彩なヘッドセットと
組合わせて
ご利用いただけます。

ヘッドバンド



保護帽取付型

当社の保護帽には全部
取付金具の用意あり



絶縁用

(NO METAL PARTS)



タイピンマイク

スピーカー側はイヤホン
ヘッドセットが煩わしい
とおっしゃる方へ!



ST # 720シリーズ	ST # 721	ST # 722	ST # 723	ST # 724
ST # 730シリーズ	ST # 731	ST # 732	ST # 733	ST # 734
ST # 740シリーズ	ST # 741	ST # 742	ST # 743	ST # 744
ST # 770シリーズ	ST # 771	ST # 772	ST # 773	ST # 774
PACシステム用移動局	ST # 751	ST # 752	ST # 753	ST # 754
リピーターシステム用移動局	ST # 761	ST # 762	ST # 763	ST # 764

5人5台の同時相互通信 PACシステム ★6人6台/10人10台用もあります。

基地局を介して、5台までの移動局が同時相互通信できます。

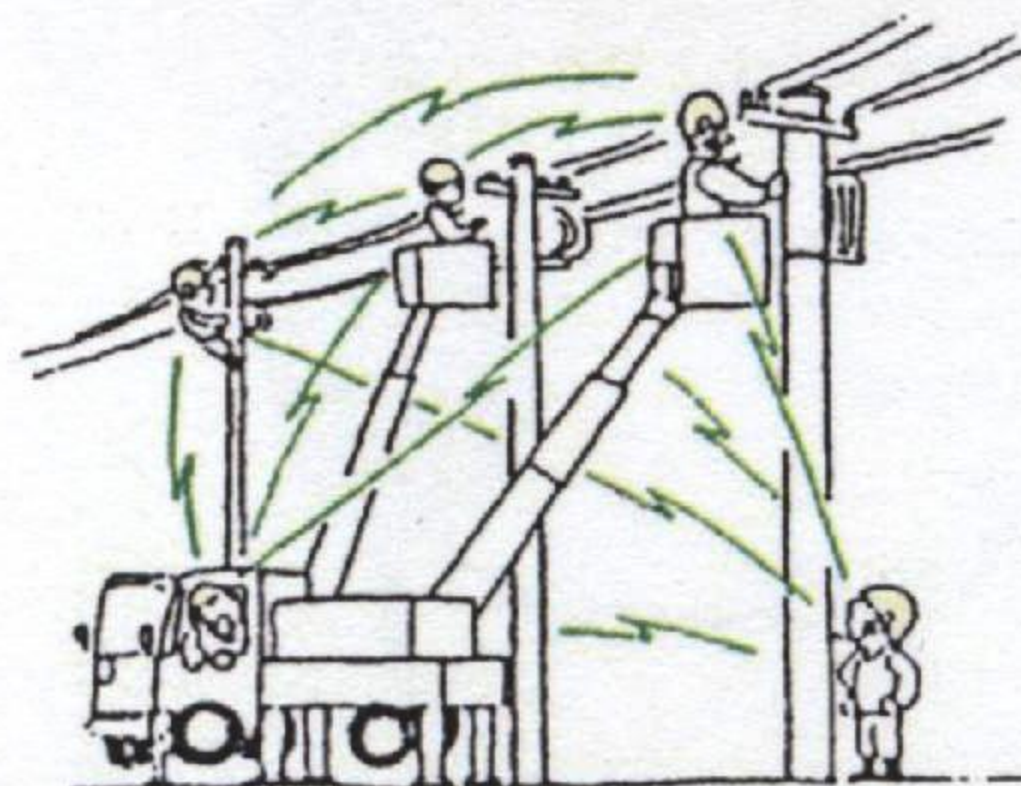

基地局 ST # 759



移動局 ST # 751系エコメイト

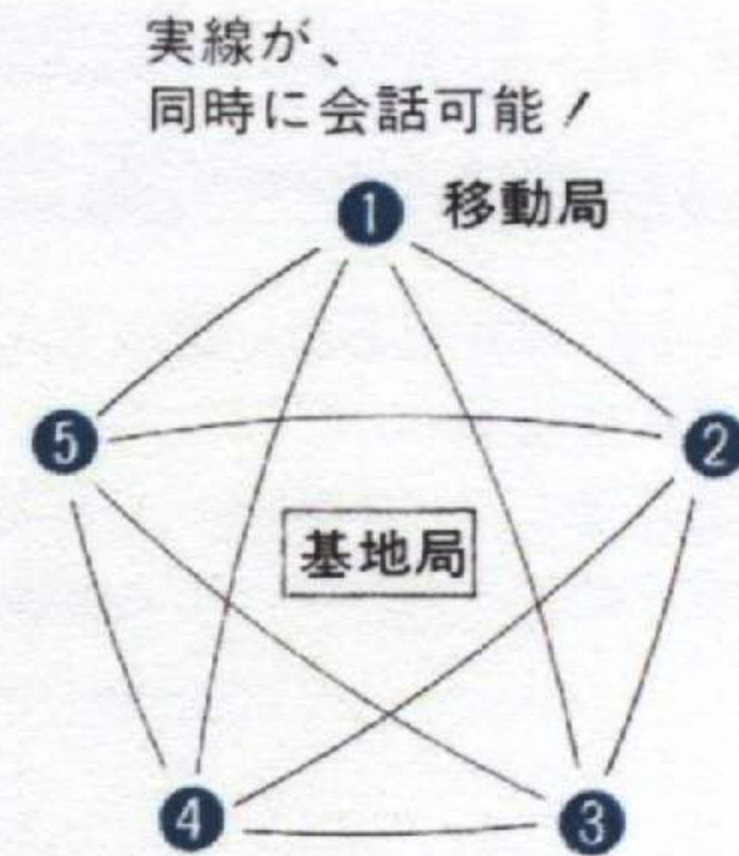

★3人以上の人が、互いの状況を確認しながら行動することによって作業の省力化、迅速化、安全が一層約束されます。

■電源：100V、内蔵バッテリー×DCケーブル：12~24V(オプション)

720シリーズの
通信エリアを約2倍に広げる リピーターシステム

交信距離をのばしたり、死角となる所との交信に

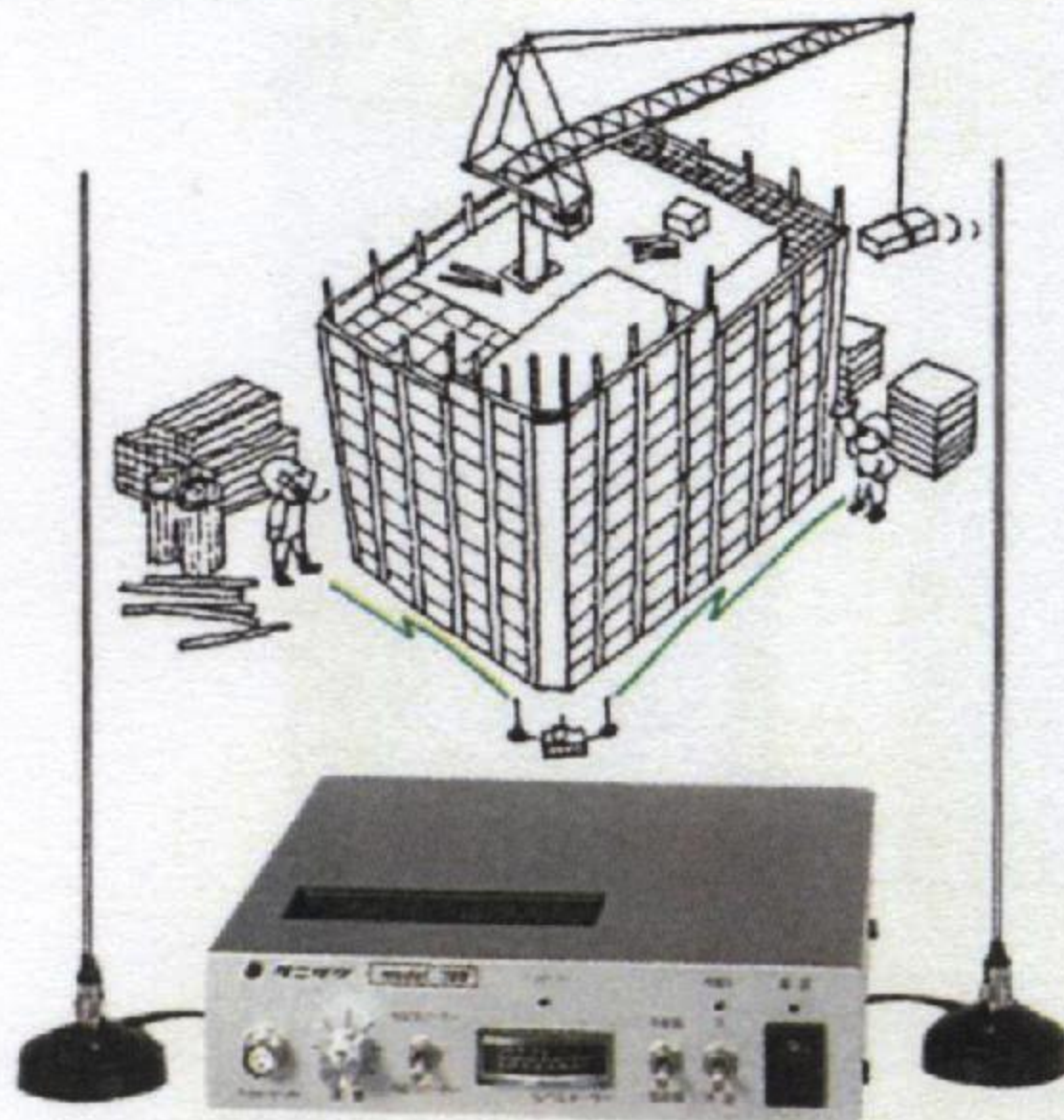

リピーター ST#769



専用子機 ST#761系エコメイト

■交信距離：基地局の位置を中心に直径200m以上
(障害物、カーブにより到達距離が変わります。実際にお試し下さい。)

拡声システム ST # 722-PA

親機側の人の声を、多勢の子機側の人たちが、同じ場所で聞くことができる。



■電源：AC 100V
■内蔵スピーカー：0.8W

*トランペットスピーカー：5・10W(オプション)
*DCケーブル：12~24V(オプション)

■騒音内での作業

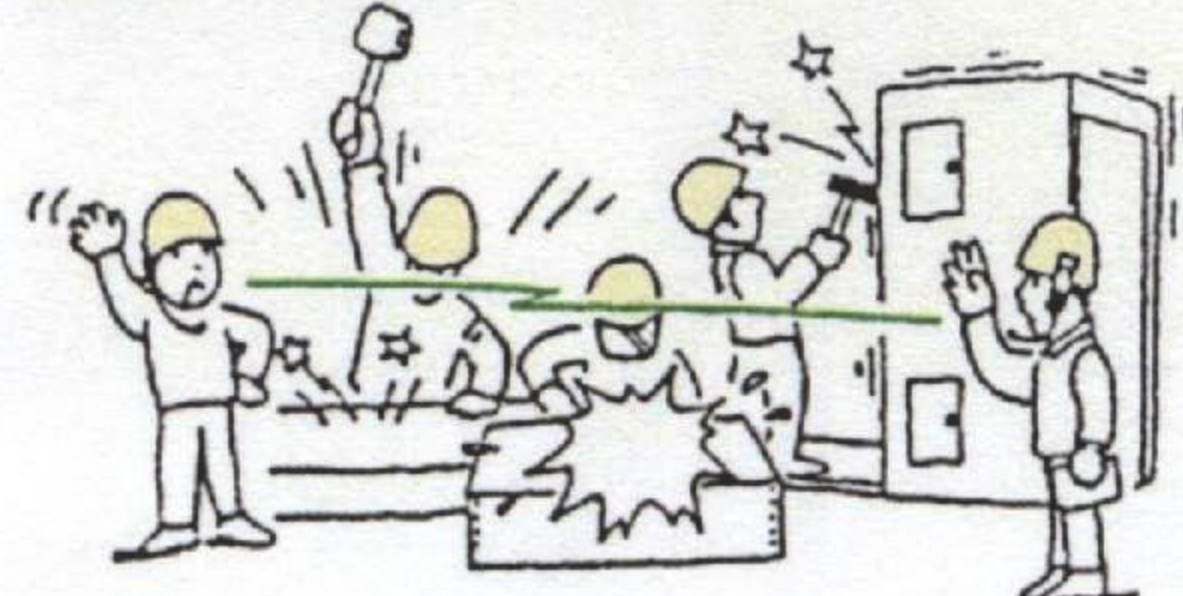

■船舶・港湾作業

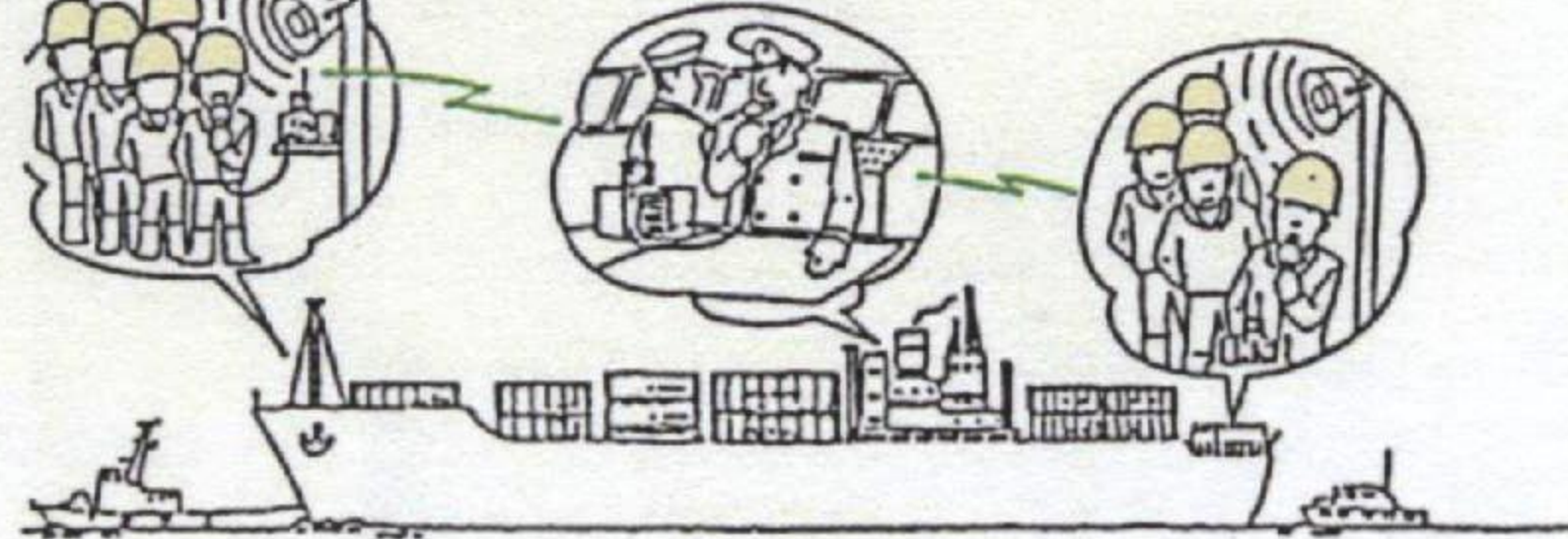

- 注意
- 職務に合った、経済的なタイプをお選び下さい。
 - 障害物、カーブにより到達距離が変わります。実際にお試し下さい。
 - その他、交信方法、用途によって種々のタイプのご相談に応じます。

咽喉マイク
騒音下の送受に
スピーカー側はイヤホン
それをイヤーマフに
内蔵も可能



- ST # 725
- ST # 735
- ST # 745
- ST # 775
- ST # 755
- ST # 765

ポケットスピーカー

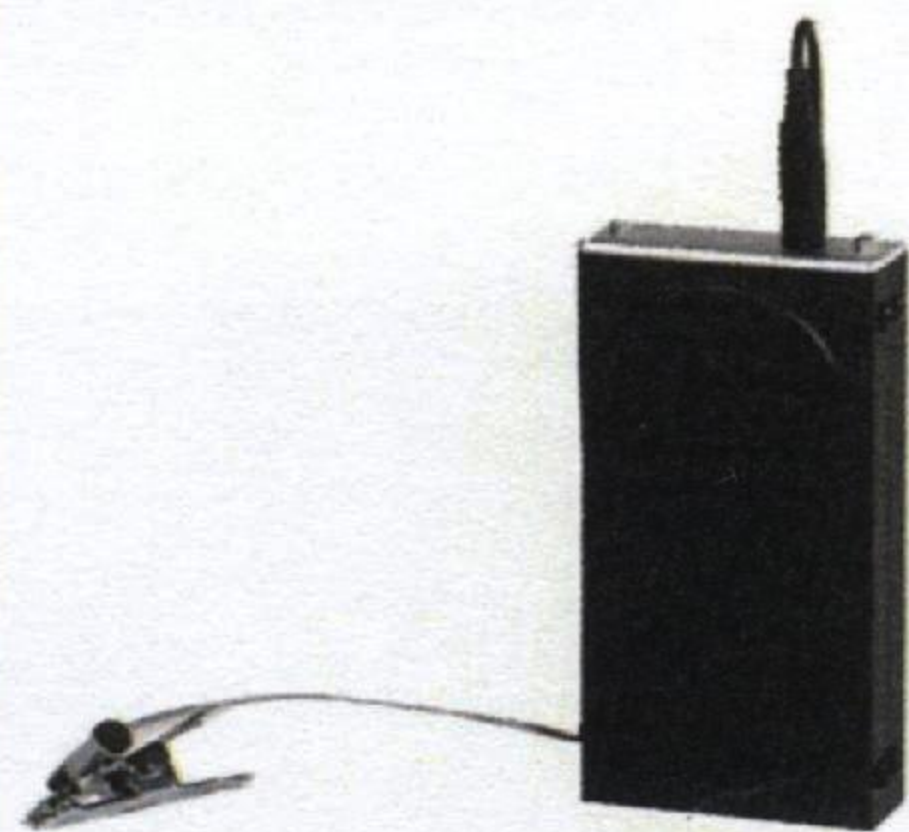

- ST # 726
- ST # 736
- ST # 746
- ST # 776
- ST # 756
- ST # 766

イヤーマフ
スピーカー側は
イヤーマフ
騒音下の
受信に便利



- ST # 728
- ST # 738
- ST # 748
- ST # 778
- ST # 758
- ST # 768

イヤーマフ
スピーカー側イヤーマフで
保護帽取付け型



- ST # 728-31
- ST # 738-31
- ST # 748-31
- ST # 778-31
- ST # 758-31
- ST # 768-31

防熱素材

安衛則389条

カイノール

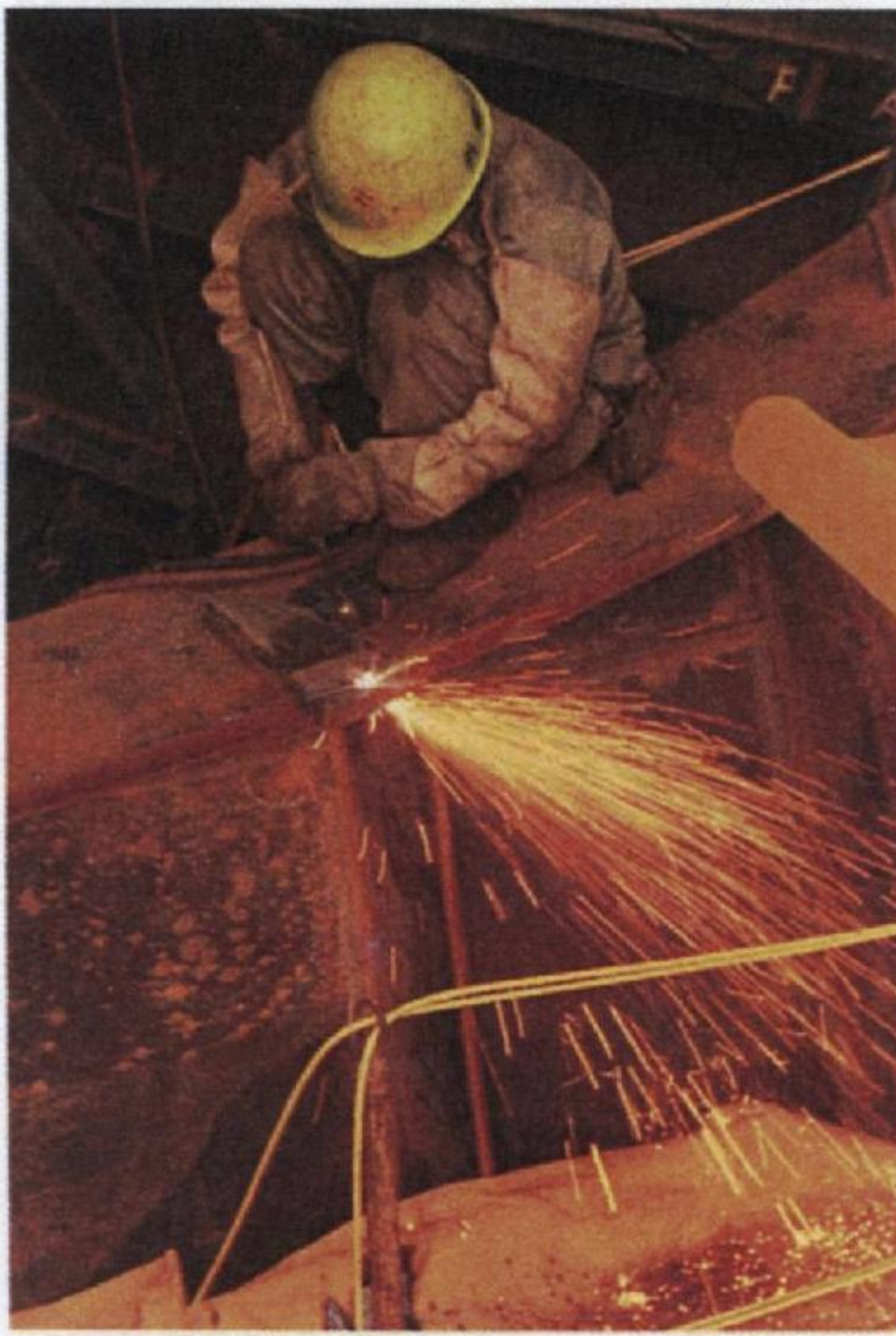

溶接シート



溶接手袋



原料はフェノール樹脂だけ。
熱せられても毒ガスが出ません。
耐化学薬品性大。軽量(比重1.2)。
石綿や皮革製品に代替しうる
経済性と、使いよさです。

2500°Cの炎にさらされても不燃・不融・無毒

宇宙科学の生んだカーボランダム社(U・S・A)の技術を、日本カイノール社が見事に開花させました。タニザワはこの素材を安全衛生用として普及努力しております。いい素材です。熱や炎でお困りの職場では、即刻ご利用下さい。必ずご満足いただけます。



防火タレ(大)



防火タレ(小)



消防服



耐熱服



そで付胸前掛け



前掛け



耐酸衣



溶接服

100%綿で防災防熱

熱や炎で縮まない(縮むとやけどの因)
綿の快適な着心地

COTTON



上下型



ツナギ型



胸前掛け



腕カバー



防火タレ(綿)

スクリーン(衝立)

枠

特製1インチパイプ、脚つき、折りたたみ式、下図をはじめ、自由な形に。

カーテン地

難燃性フィルムは紫外線をシャットアウト。透明で作業状況が外から見える。
ガラス繊維ターポリンは、その物理的強度を利用し、危険発生源から外を守る。

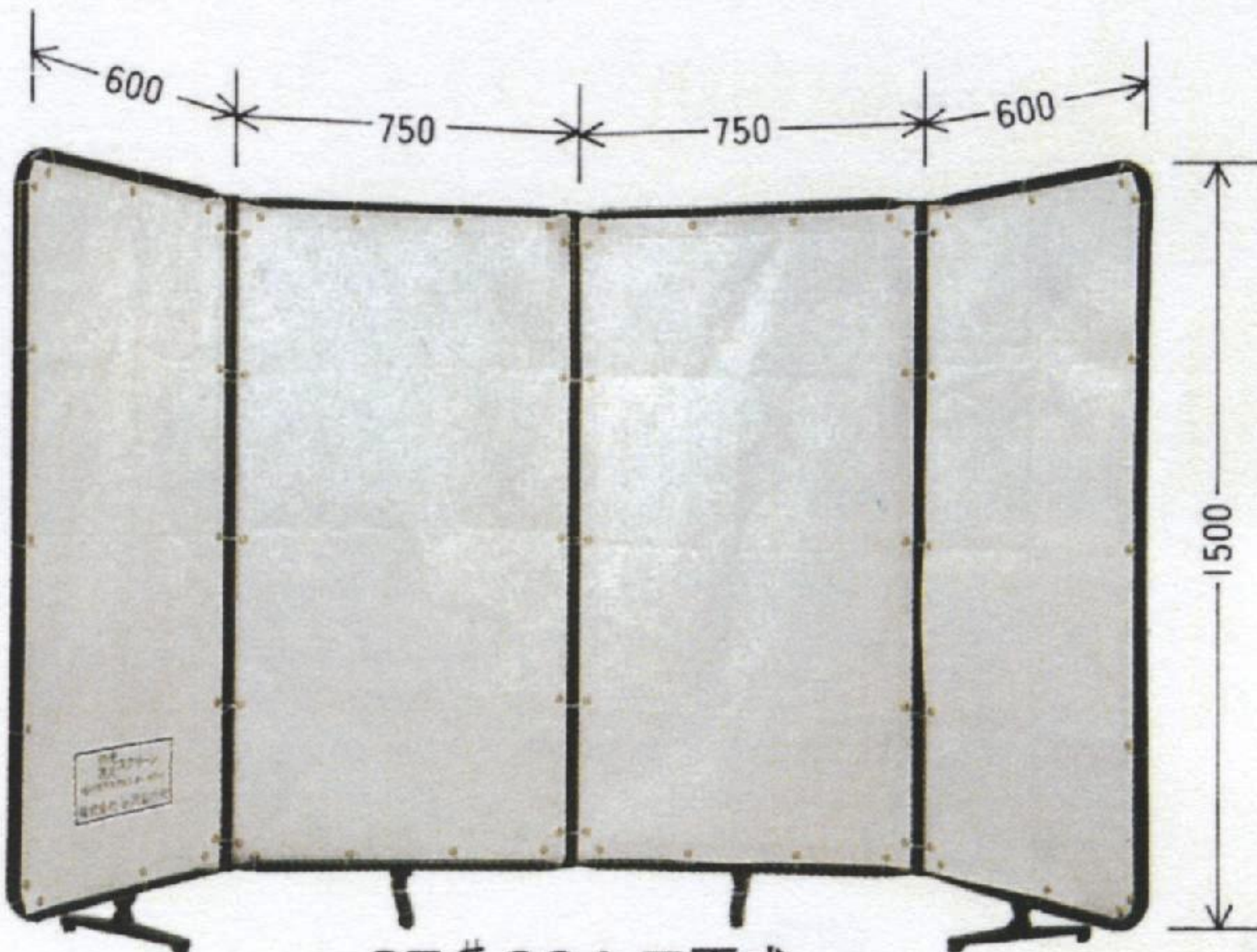

ST # 624 四面式
ST # 623 三面式

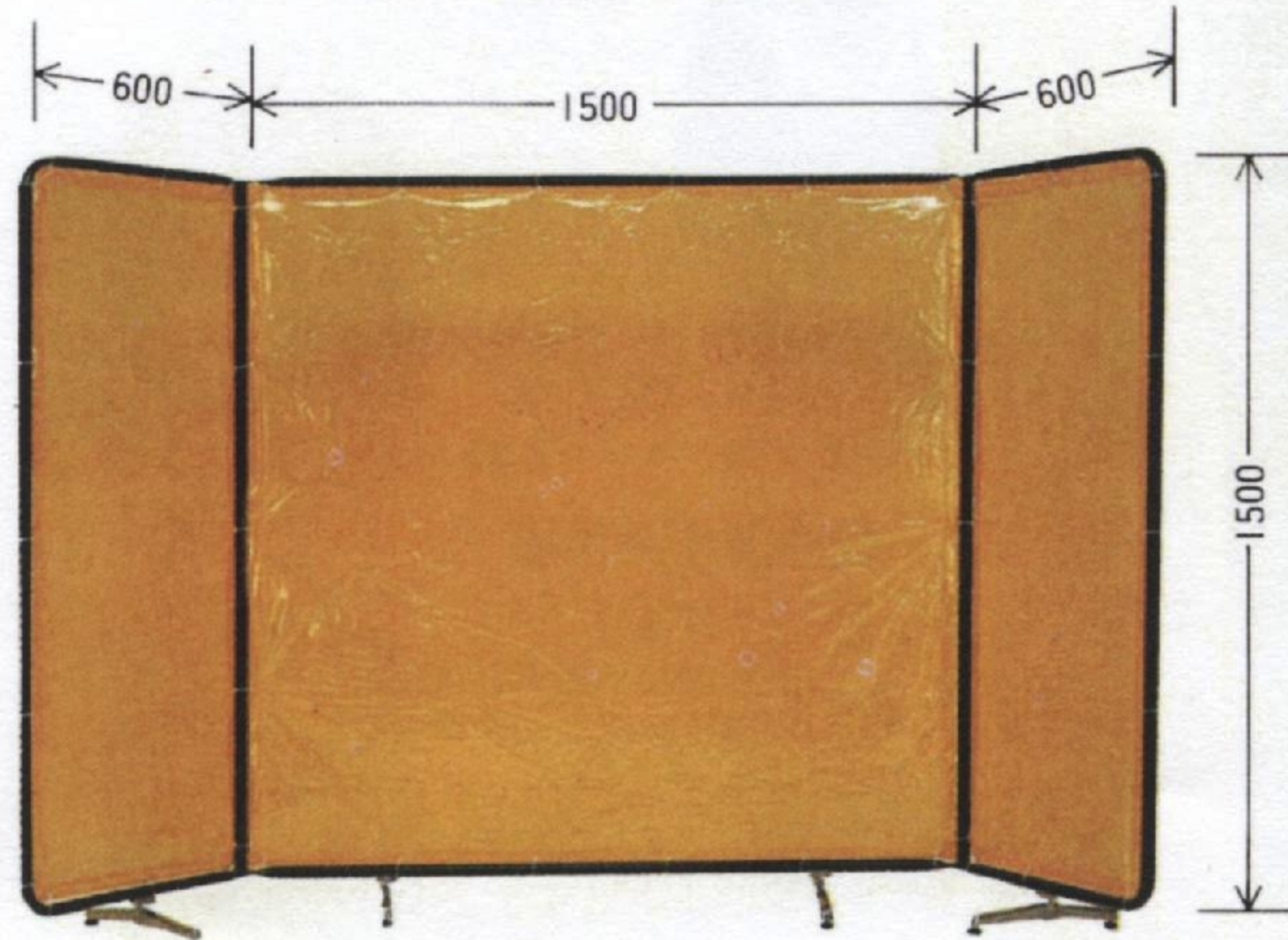

ウェルディングスクリーン

スパッタフェンス

スパッタフェンスは、ガラス繊維、金属箔、および特殊なフィルムで構成されています。

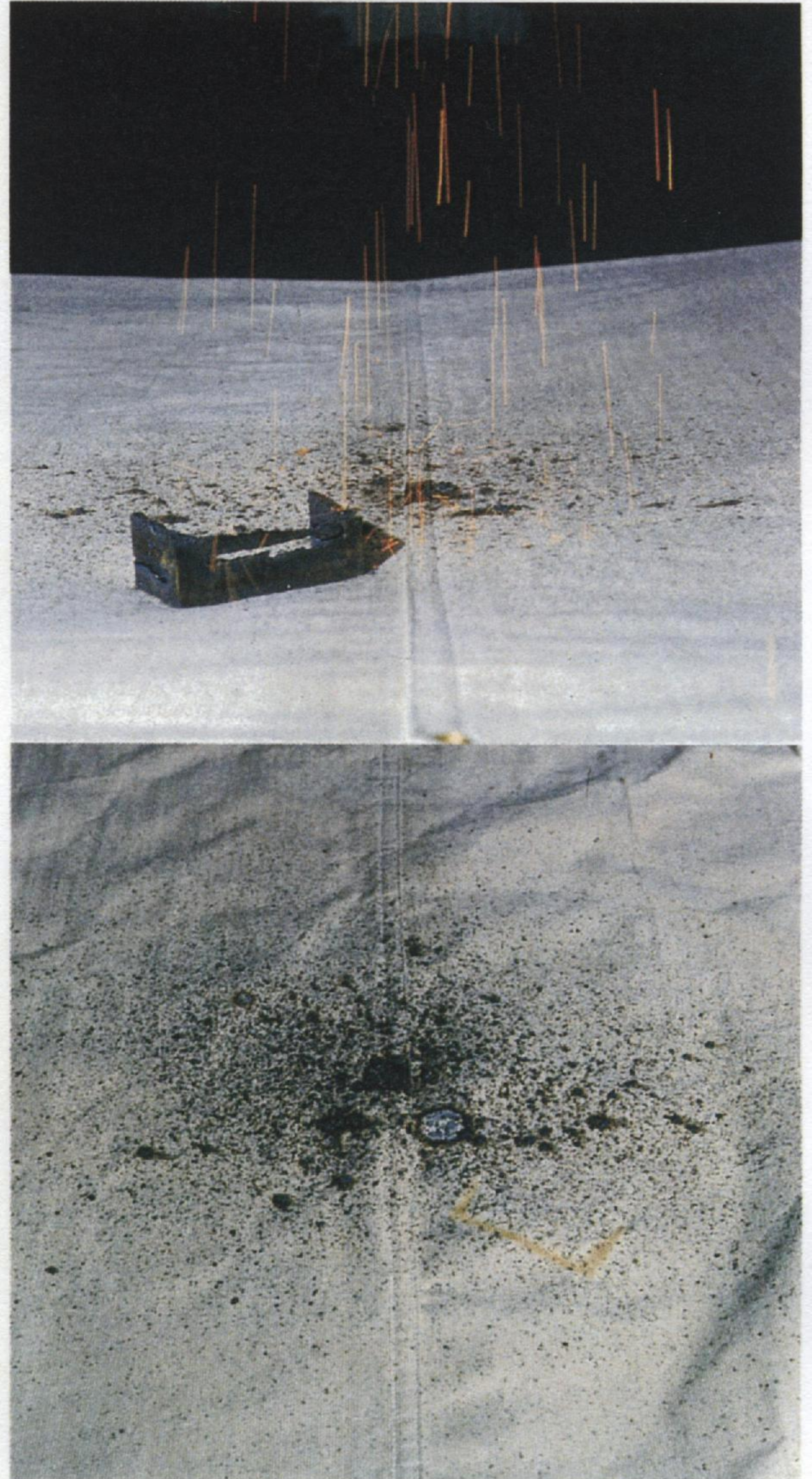

パイロメックス・ニュースパッタエース

瞬間耐熱温度1300℃以上
消防法工事用シート No. CT 820011 No. CT 820012に合格

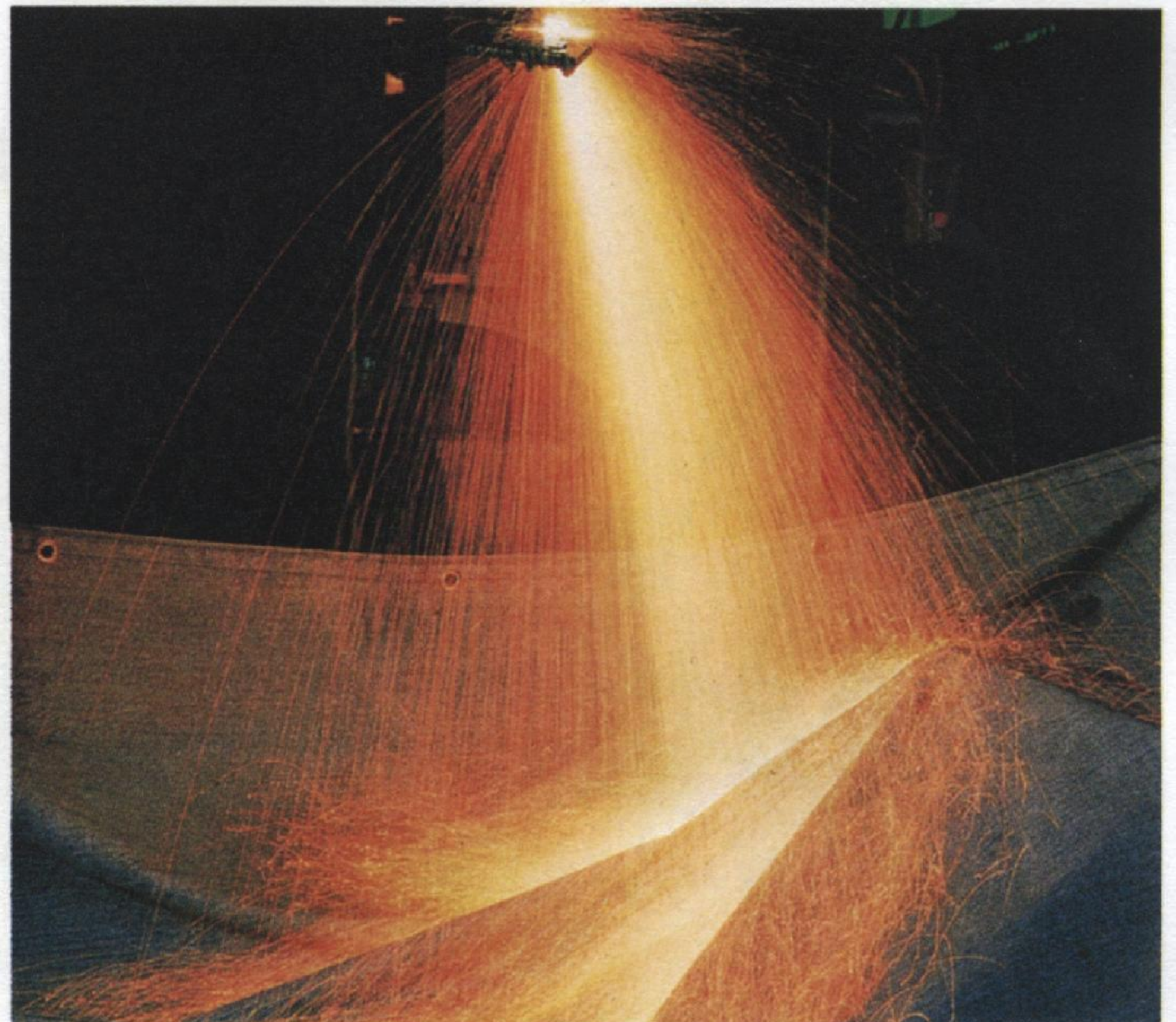

作業環境測定機器

作業環境測定法50・8・1施行(公布50・5・1)
 安衛則24条・322条・381条・382条・389条・587条 安衛法65条 安衛法施行令21条

ガス警報器ポケットブル

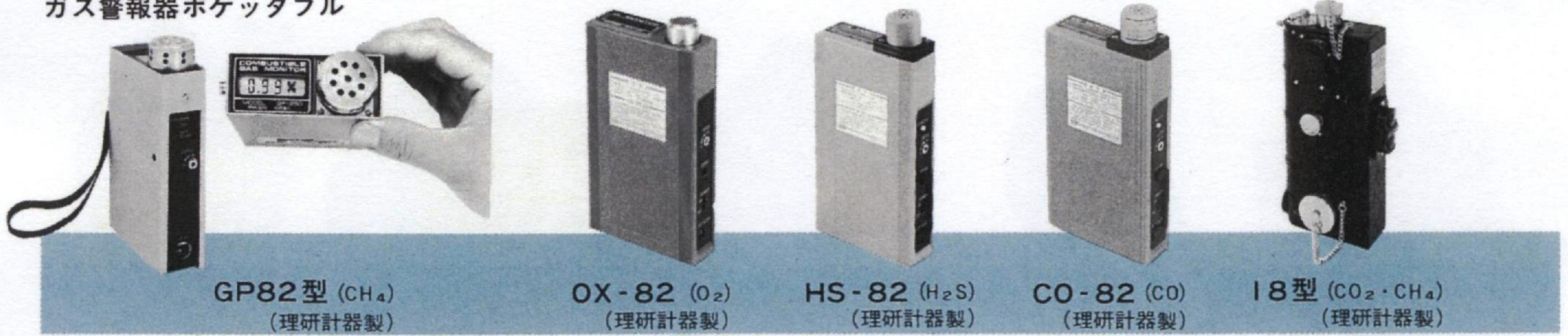

GP82型 (CH₄)
(理研計器製)

OX-82 (O₂)
(理研計器製)

HS-82 (H₂S)
(理研計器製)

CO-82 (CO)
(理研計器製)

I8型 (CO₂・CH₄)
(理研計器製)

コンビネーションガス警報器



GX82 (O₂・CH₄・H₂S 又は CO)
(理研計器製)

GX-111 (H₂S・O₂・CH₄・CO)
(理研計器製)

GP-322 (CH₄)
(理研計器製)

GX-85 (O₂・CH₄)
(理研計器製)



GX-7 (CO・O₂・CH₄)
(理研計器製)

ガス検知器



ドレーゲル検知器

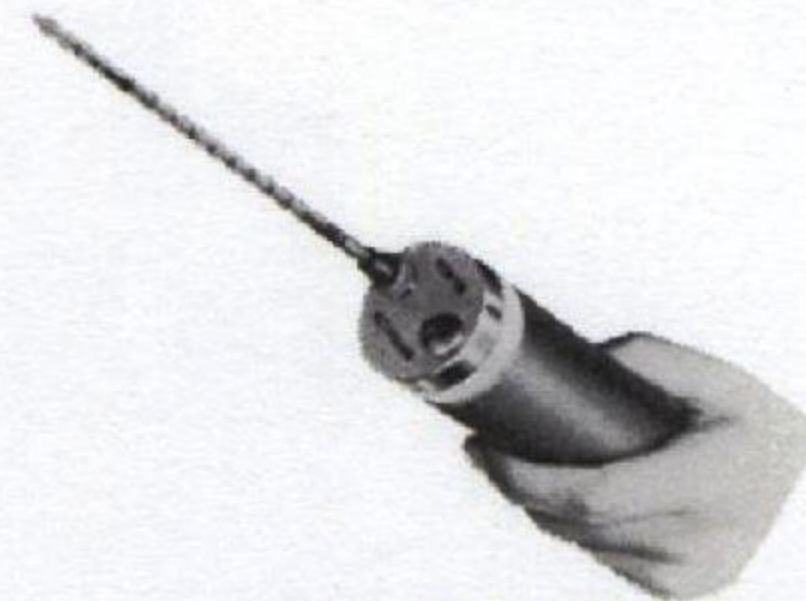

北川式ガス検知器
(光明理化学工業製)



ガステック検知器
(北沢産業製)

ガス発生器・ガス警報器



4100G, 4100SD (H₂S)
(新コスモス電機製)

普通騒音計

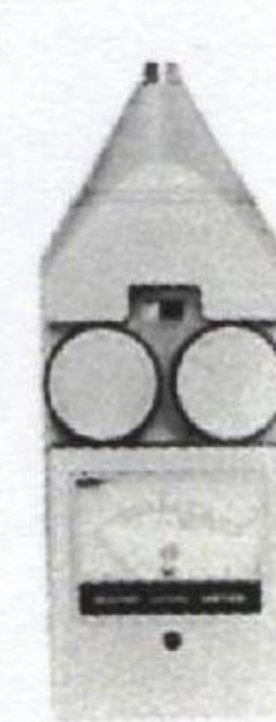

4010
(日本カノマックス製)

デジタル騒音計



NA-24
(リオン製)

熱線式風速計

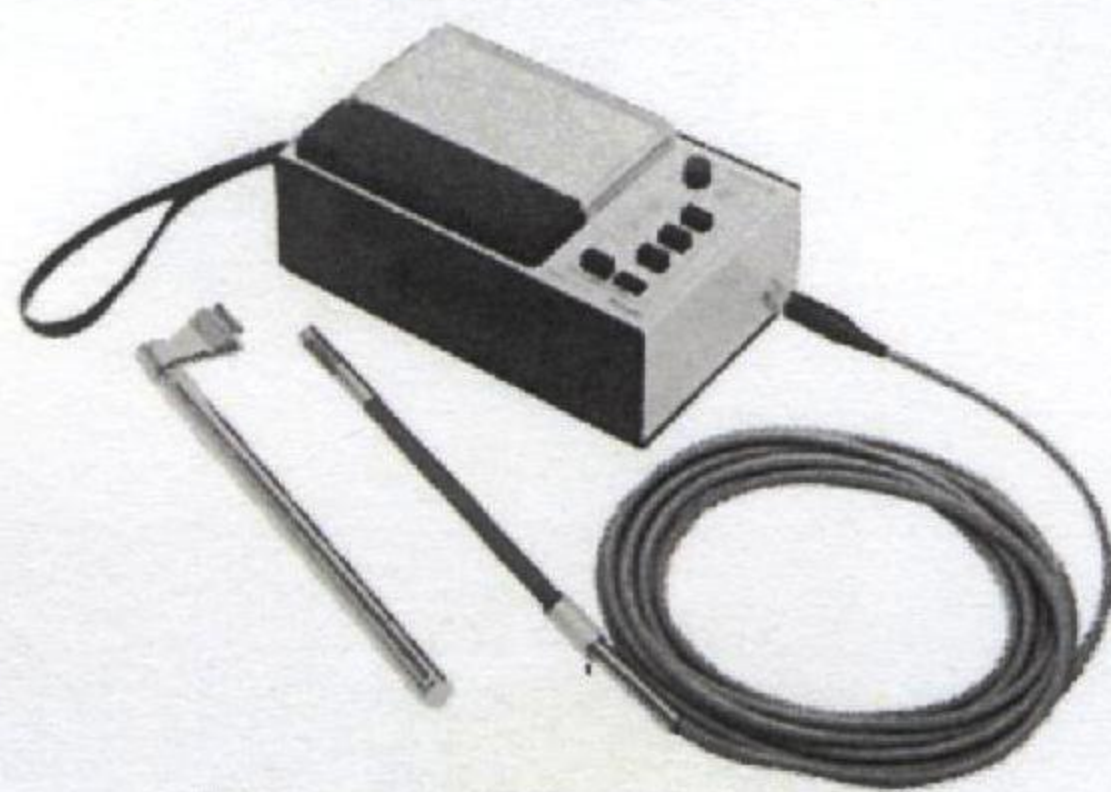

AP-110C
(日吉電機製)

ローボリウムエアサンプラ



3321 (日本カノマックス製)

携帯型電話器

P-8T
(本質安全防爆型)



土木工事用集中監視システム
 酸素可燃性ガス警報装置
 (理研計器製)

記録計6・12打点式

入力1~5V入力

坑内圧力検出器

0~5kg/cm²(0~2.5kg/cm²)

酸素濃度検出器

目盛0~25%

加圧下における酸素濃度を自動的に補正し、常に大気圧として指示することが出来る。

可燃性ガス検出器

目盛0~100%LEL

■その他国内外とも、測定機器は日進月歩しています。ここに掲載のもの以外にも優秀な機器が沢山あります。特にアフターサービスを大切にいたします。

マスク・呼吸器

国家検定合格品

防じんマスク

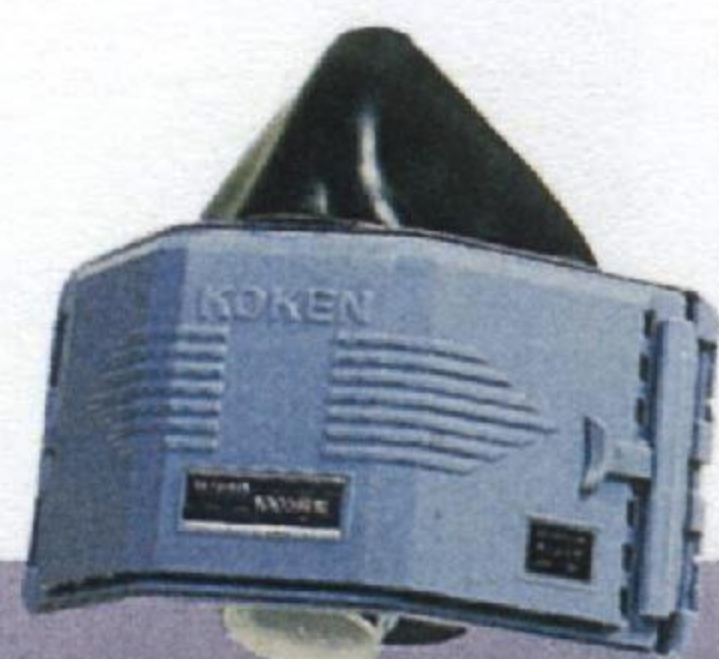

1005-R 181g
静電ろ層



1010-A 113g
静電ろ層



1021-R 165g
静電ろ層



1121-R 163g
メカニカルフィルタ



1120-R 124g
メカニカルフィルタ

新製品



DR-10 105g
静電ろ層



DR-16 130g
静電ろ層



DR-26UA 175g
メカニカルフィルタ活性炭入り

新製品



DR-30AH 95g
超軽量 /
メカニカルフィルタ活性炭入り



DR-74K 110g
静電ろ層

COもシャットアウトする 防じんマスク

新製品



DR-28CS 260g
メカニカルフィルタ+CO缶
面体：シリコーンゴム

ガスマスク

新製品



G-6型 (直結小型)

補助マスク
(セーバー)



空気呼吸器 バイタス



ライフゼム L2-815



10号型酸素呼吸器

電動ファン付粉じん用呼吸保護具



X-111型 (隔離式)



AP-01型 (エアメット型)



BJ-707型

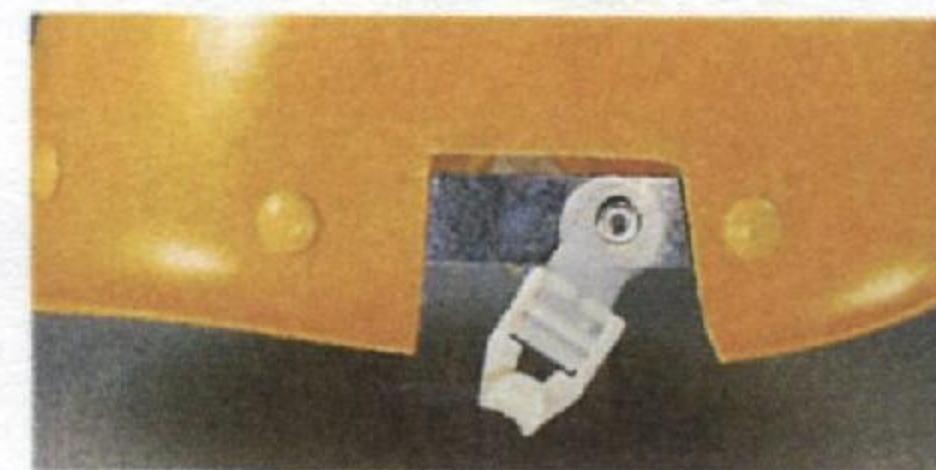

マスクハンガー
ST#2001

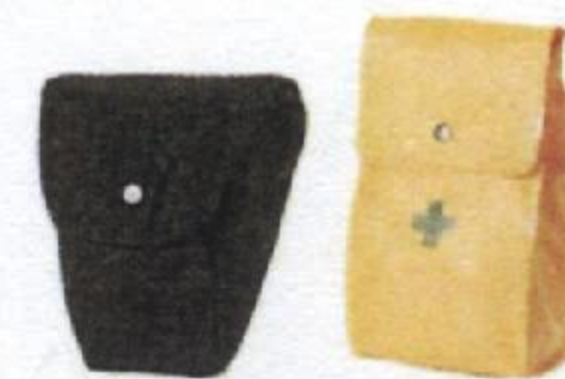

(黒) (黄)
マスク携帯用袋

ホースマスク



SH-101型 (電動式)



1号H型 (吸引式)



防じん保護具乾燥庫

目と耳の保護具

ゴーグル(防じん)

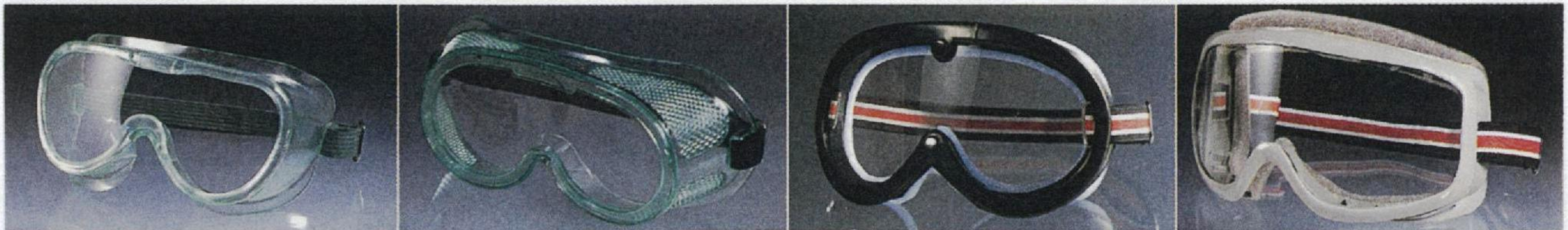

ST # 305 くもらないメガネ

ST # 308 くもらないメガネ

ST # 311-B アセチロイドレンズ G8-F
-A アクリライトレンズ



GCV-64 くもらないメガネ

ST # 306 くもらないメガネ

G7-F くもらないメガネ

M20C-F 紫外線防止レンズ

スペクタクル(防傷)



ST # 329 CR39レンズ

YS-190

RS-24HE He・Ne・Kr 用

GI-BF くもらないメガネ



RS-12B

RT-3

NSK-117M

ST # 351 国家規格適合品



RT-7C

YM-12

遮光メガネ レンズ二重上下自在式



ST # 328

RP-300



防災面

溶接面 ST # 350 国家規格適合品 PAT. P

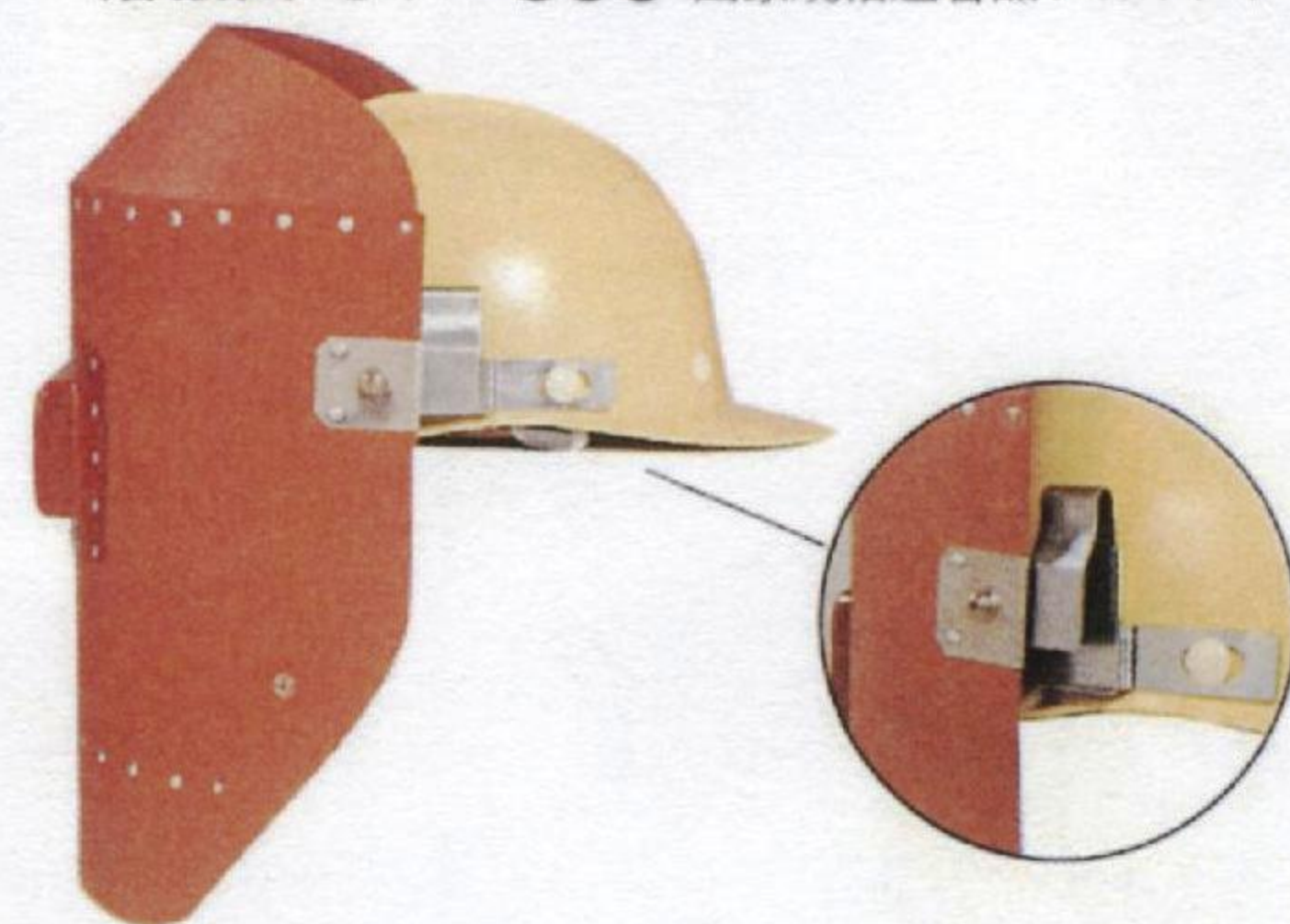

労研式耳栓

イヤータックス

No. 1

No. 15

難聴防止・軽量・遮音効果抜群!!

イヤーマフ JIS T 8161相当の性能

ST # 627

保護帽取り付け型 ST # 631

軽量 遮音効果抜群!!

帽体に穴をあけない
上下自在・軽量
遮音効果抜群!!

衣服と手足の保護具



作業服・事務服
ANKEN ORIGINAL



レインウェア (紺・黄) 反射付
ST # 941



防炎・防熱服
ST # 951

綿
100%



制電作業服



防寒服
(フード付きもあり。)

バックプロテクター ST # 840

剝落、落石等より背部を守る



反射付

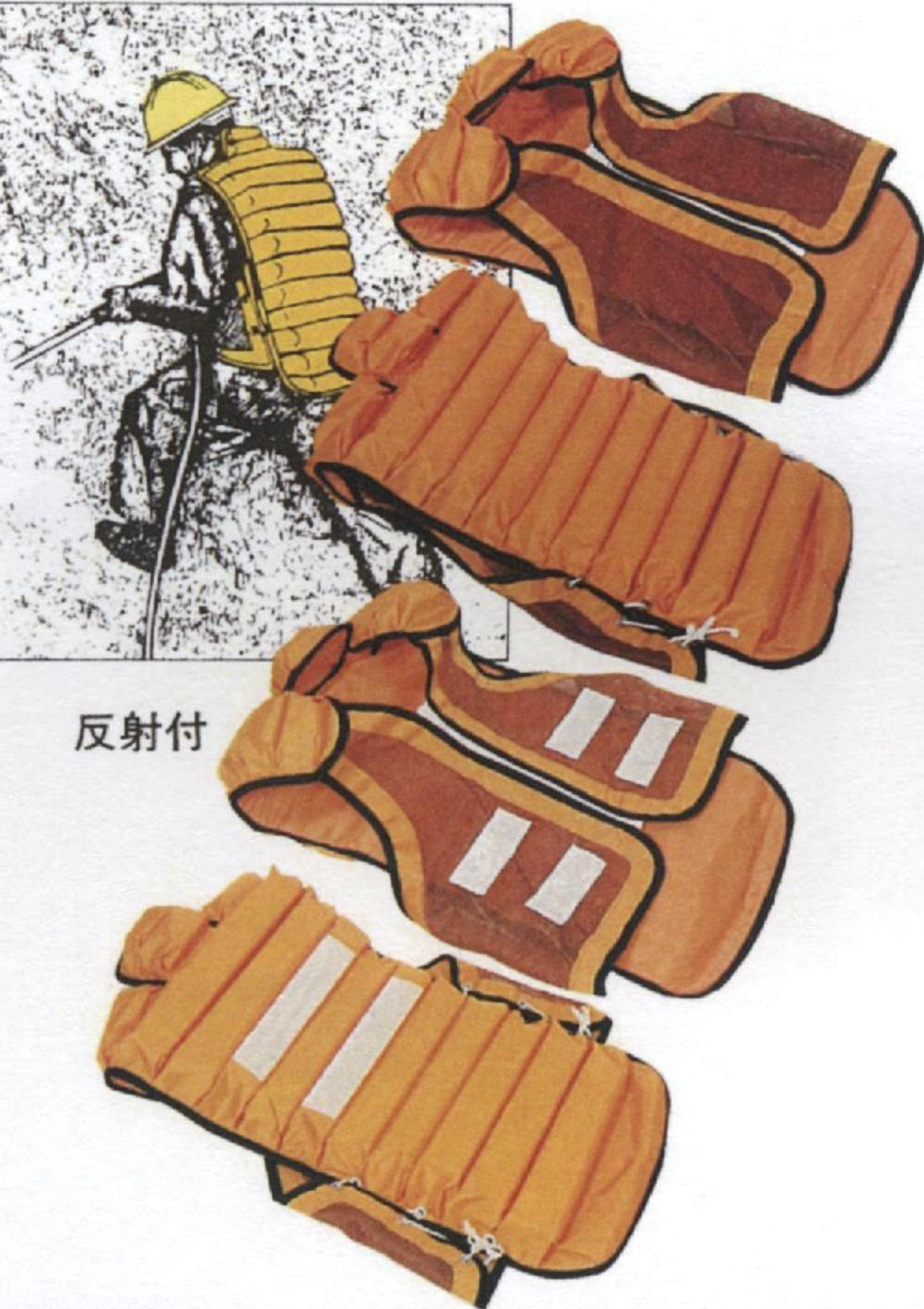

●衝撃吸収性能を確かめてお買上げ下さい。
肩のプロテクターもあります。

水上作業用 ライフジャケット

腹巻式



NS-3Z-1



NS-7BN-1



→



浮環



FN-101



TKW-2B

背面が
涼しい工夫

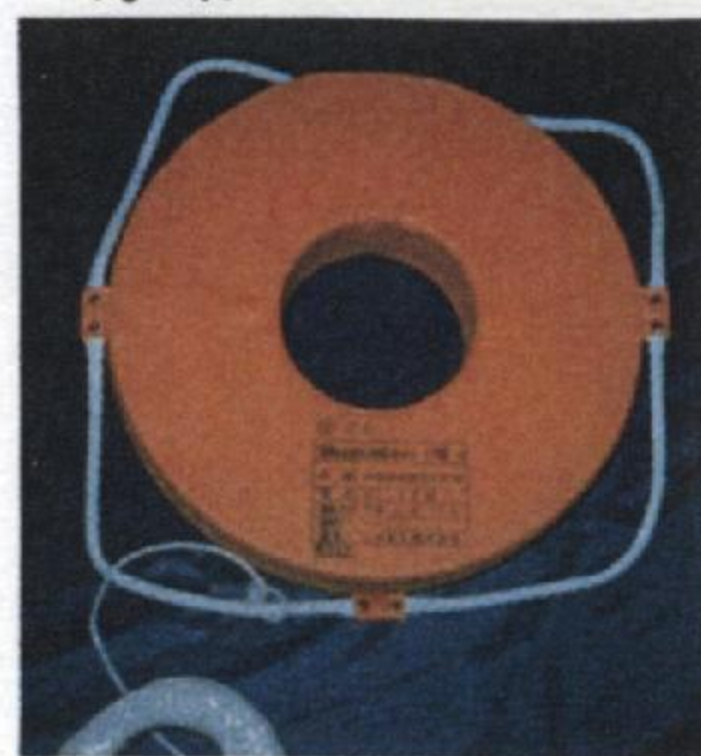

各種ケミカルグローブ



ハイロン #140 #30

耐熱・切創防止手袋



ビニスター ひかり

革手袋



ケブラー



床革



表革

耐電手袋



使用電圧600V



使用電圧7000V

白ろう病防止

防振手袋



#263



V-5



S型



安全長編上靴



安全半長靴



安全編上靴



安全短靴



安全ゴム長靴

タンカ・保安灯

棒タンカ ST # 612



タンカ各種

ファーン・ワシントン社
安全分野全般日本総代理店

バスケット型
(垂直に引き上げたり、
雪上を走らせたり)

ST # 6071



ST # 6071-M
(坑内用)

ST # 6107
コンビネーション型



(椅子型になったり、平タンカになったり自由自在)

ST # 6137
フレキシブル型

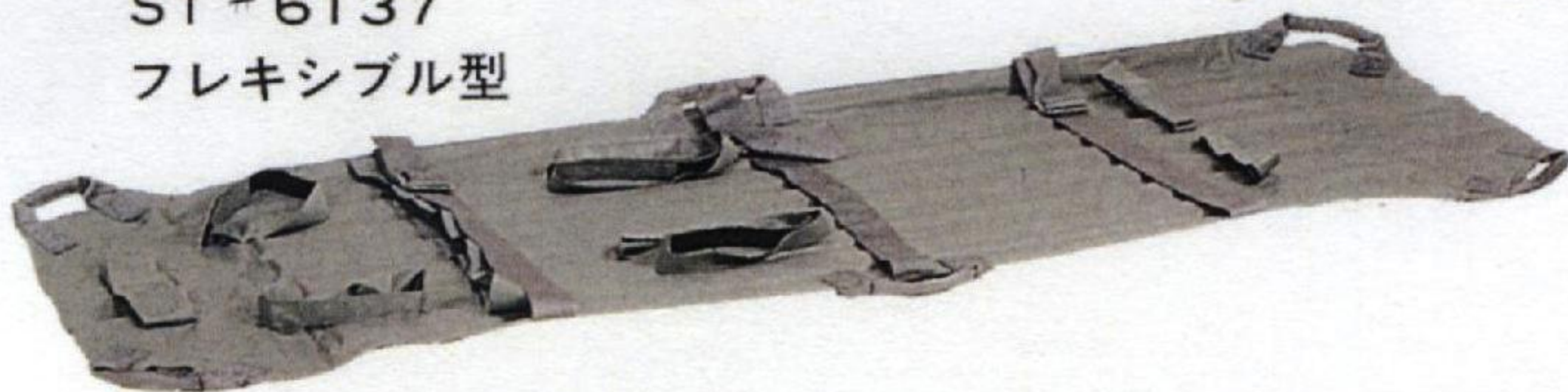

ST # 6108-AF
四つ折り型



ST # 6065
スクープ型



(寝たきりの人を寝たまますくいとれる)

防爆携帯電灯
本質安全防爆形

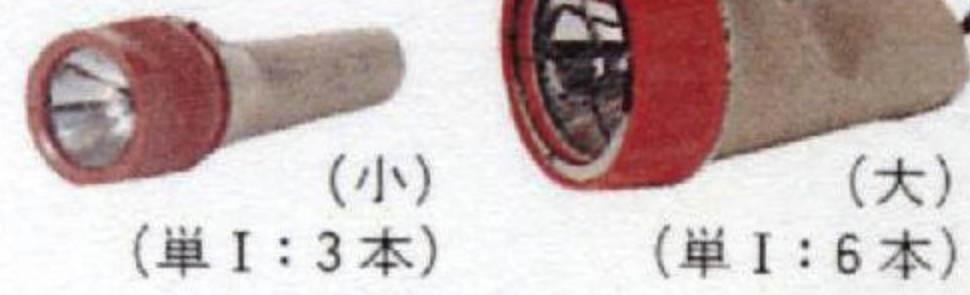

(小) (大)
(単 I : 3 本) (単 I : 6 本)

トロッコ前照灯 安衛則224条



帽上灯
ST # 650 (電池式)
(単 I : 3 本)



YB-4106



SH-2
(充電式)



(本質安全防爆型)
(JIS M7652適合品)

非常灯
(停電時自動点灯・夜間作業用)



避難用マスク

避難袋セット 安衛則 389条10項



ミニケムラーV



- 防煙メガネ ●ミニケムラーV
- サイリウム(2本) ●ロープ(6φ・4m)

ろうそくの光を
ポケットに!

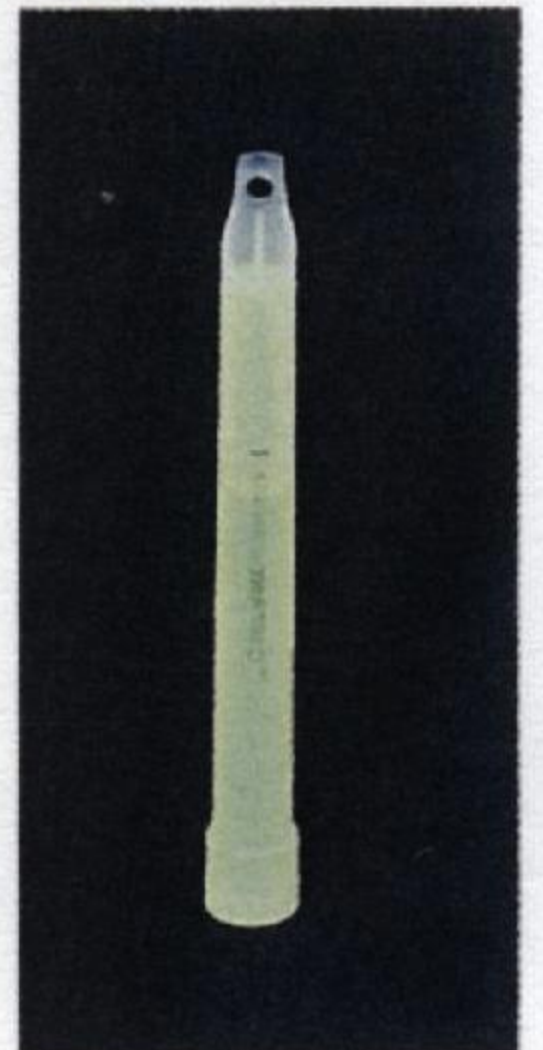

サイリウム
(無誘爆)

標識・道路工事機材

基準標識各種



法令標識各種

建築基準法による確認済

確認年月日番号	昭和 年 月 日 第 号
建築主氏名	
設計者氏名	
工事施工者氏名	
工事管理責任者氏名	

記録・掲示板各種

— 無災害 + 記録表 —

昭和 年 月 日 日 ~ 昭和 年 月 日 日

目標時間 時間

月 日 現在 時間

延労働人員 人

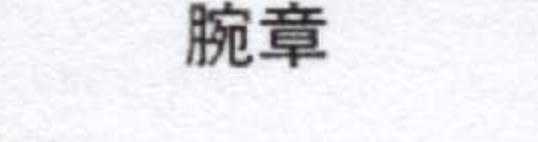

マンガ標識各種

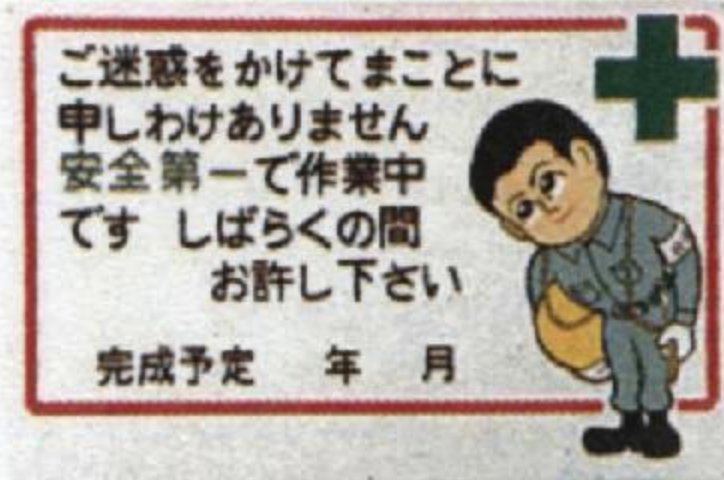

KY看板

月 日 作業手順KY

日	作業内容	作業時間	作業場所



隧道用照明標識各種



シグナルサイン

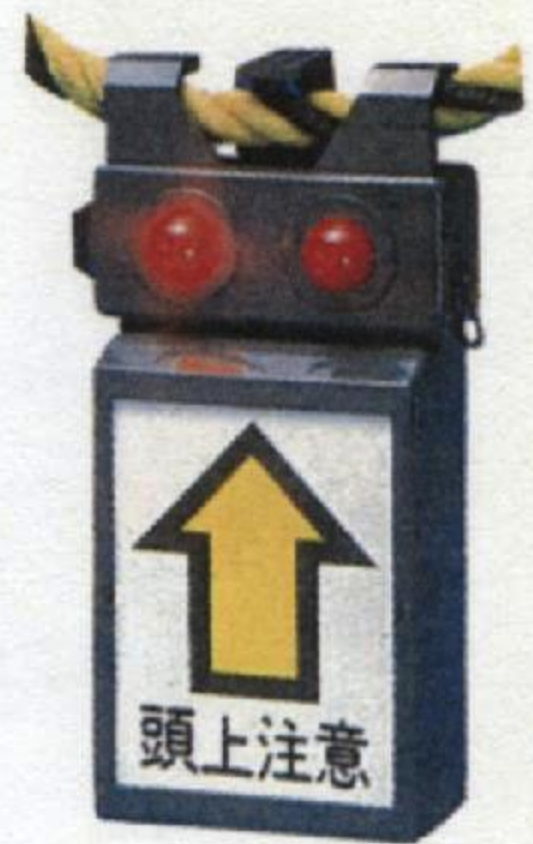

ピカピカチューブ (赤・黄)

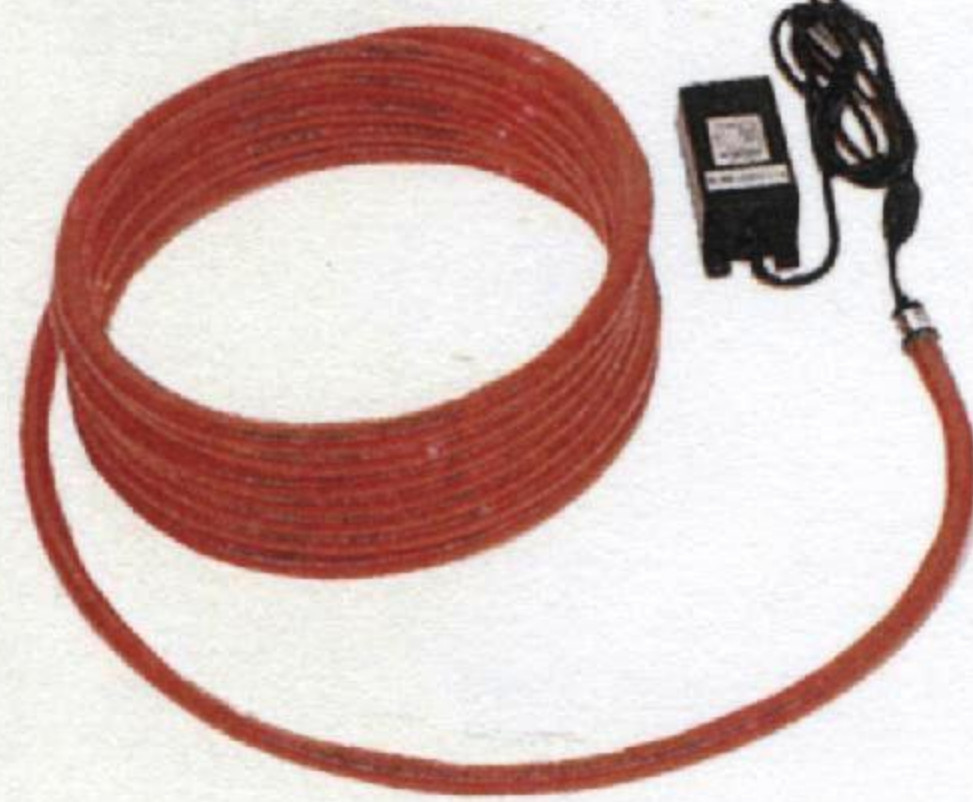

安全旗・安全衛生旗ほか、旗・幟(のぼり)、各種



雨の日もよく光る



工事標識各種

ガードスタンド (つくし工房 PAT.)



バリケードと違い、堅牢で再使用に耐える。在庫管理に至便。



反射チョッキ ST # 641 (普及型)



トランジスターメガホン

ロープ梯子

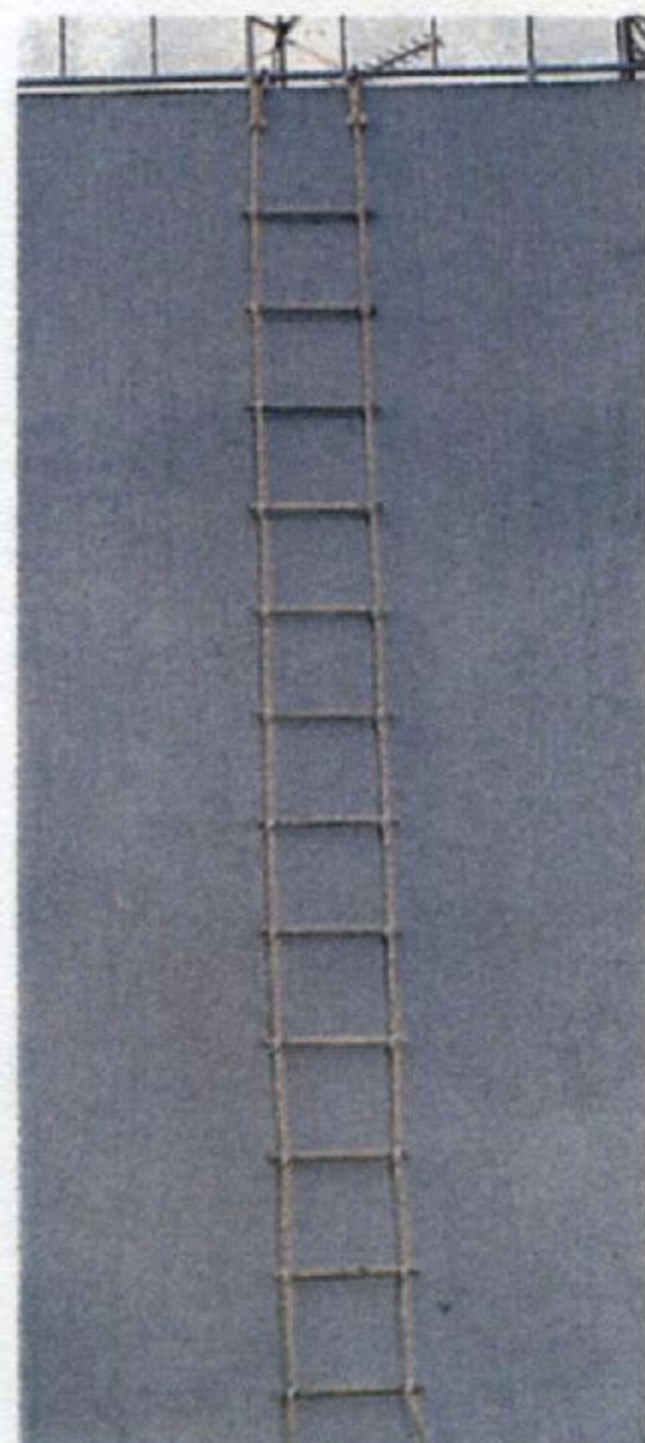

野積みシート



タニザワの全国サービス網 全国各地代理店



産業安全衛生保護具製造販売

株式会社 谷沢製作所

本社 ☎104 東京都中央区築地4-7-3 ☎03(543)4927
TELEX(国際) TANISAFE J33141 FAX.03(546)2477

札幌営業所 ☎063	札幌市西区八軒10条西12-2-19	☎札幌 011(643)2791	FAX. 011(643)2793
苫小牧営業所 ☎053	苫小牧市新中野町2-6-12	☎苫小牧0144(34)2416	FAX. 0144(34)2440
仙台営業所 ☎982	仙台市郡山4-8-13	☎仙台 022(247)2137	FAX. 022(249)6717
千葉営業所 ☎280	千葉市支鼻3-5-2	☎千葉 0472(27)4626	FAX. 0472(27)3635
東京第一営業所 ☎104	東京都中央区築地4-7-3(築地ファーストビル4階)	☎東京 03(543)7041	FAX. 03(543)7042
東京第二営業所 ☎104	東京都中央区築地4-7-3(築地ファーストビル4階)	☎東京 03(543)9051	FAX. 03(543)7042
横浜営業所 ☎221	横浜市神奈川区神奈川2-9-8	☎横浜 045(461)0927	FAX. 045(461)0929
名古屋営業所 ☎457	名古屋市南区外山2-1-3	☎名古屋052(821)9936	FAX. 052(821)2987
大阪営業所 ☎533	大阪市東淀川区柴島2-1-29	☎大阪 06(325)7031	FAX. 06(325)7035
広島営業所 ☎733	広島市西区観音本町2-12-11	☎広島 082(291)0888	FAX. 082(291)0889
九州営業所 ☎803	北九州市小倉北区真鶴2-8-18	☎九州 093(652)6111	FAX. 093(652)6110
福岡営業所 ☎812	福岡市東区社領2-20-13	☎福岡 092(611)1471	FAX. 092(611)1453
旭川出張所 ☎078-11	旭川市八条通24丁目353-102	☎旭川 0166(34)3298	FAX. 0166(34)8691
大館出張所 ☎017	大館市幸町17-1	☎大館 0186(42)4563	FAX. 0186(42)9165
盛岡出張所 ☎020	盛岡市三ッ割からと石48-4	☎盛岡 0196(61)6128	FAX. 0196(61)0200
郡山出張所 ☎963-02	郡山市大槻町西ノ宮西7-2	☎郡山 0249(51)1669	FAX. 0249(52)5065
神戸出張所 ☎650	神戸市中央区中町通4-1-15(丸武興業ビル)	☎神戸 078(371)0797	FAX. 078(371)4417
四国出張所 ☎760	高松市上福岡町字一本松939-4	☎高松 0878(34)4567	FAX. 0878(34)4572
倉敷出張所 ☎712	倉敷市連島町連島和田1881	☎倉敷 0864(65)0624	FAX. 0864(65)0625
茨城駐在員 ☎319-15	北茨城市中郷町日棚字堂平2079	☎北茨城0293(43)3891	FAX. 0293(43)3462

(工場) 札幌・仙台・茨城・埼玉・東京・名古屋・大阪・広島・九州

代理店(最寄り営業所)