

Safety for Tomorrow

# TANIZAWA

総合カタログ No.35



# 明日の安全にタニザワの保護具

昭和7年(1932年)に創業したタニザワ。以来90余年、日本の産業構造は大きく変動し、働く方がうける危険の質も刻々と変わっています。「新しい危険から身をまもる」こうした時代のニーズにこたえて、タニザワは産業安全保護具の開発と普及に努めてきました。タニザワの歴史はそのまま、日本の産業安全の歴史です。

## ☆タニザワの鉱山用保護帽はわが国保護帽の始まりです。

昭和 8年(1933年) 「カップ型」とよばれる鉱山用保安帽の実用新案特許を申請し、製造を開始しました。  
平成26年(2014年) 新型内装「エアライト」を開発。発泡スチロール製の衝撃吸収ライナーが無い製品で、日本で初めて墜落時保護用の検定を取得。抜群の通気性を実現した画期的な保護帽です。保護帽の累計販売個数は1億個を突破、現在も毎日1万個を超える生産が続いています。

## ☆タニザワの鉱山用安全帯はわが国安全帯の始まりです。

昭和25年(1950年) 鉱山用安全帯の製造・販売を開始。一本吊り専門の安全帯メーカーとして製品の普及・改良につとめてきました。  
平成31年(2019年) 厚生労働省「墜落制止用器具の規格」の施行にあわせて、フルハーネスなどのラインアップを一新しました。

## ☆タニザワの換気用布風管はわが国風管の始まりです。

昭和26年(1951年) 「マインチューブ」の名称で換気用布風管の製造・販売を開始。  
昭和56年(1981年) 作業性と漏風性能を大幅に改善するファスナー式ビニル風管を開発。現在、トンネル工事の標準的な換気方法となっています。  
平成12年(2000年) 低漏風・軽量のファスナー式風管「グリーン風管」を発売。  
トンネル工事用換気設備でつちかったノウハウを活かし、粉じん、騒音などの測定作業や軽減をご提案しています。

## ☆タニザワは同時通話型のハンズフリー作業用無線機のパイオニアです。

昭和57年(1982年) 微弱電波を用いた同時通話型無線機「エコーメイト」の製造・販売を開始。  
平成 4年(1992年) 特定小電力無線機を発売。  
40余年間の実績を生かし、各作業環境に最適なシステムをご提案しています。

タニザワは、たゆみなく、新製品の開発、改良に努めます。



<b>保護帽関連</b>	●保護帽 .....	3
	●保護帽部品・保護帽取付用品.....	6
	●保護帽関連用品 .....	7
<b>保護具各種</b>	●防じんマスク・防毒マスク・呼吸器 .....	9
	●保護めがね・ゴーグル・防災面 .....	11
	●溶接作業関連用品 .....	12
<b>特殊作業服</b>	●反射チョッキ・防護服・ライフジャケット・レインウェア・腰痛サポーター.....	13
<b>各種保護具</b>	●手袋・安全靴 .....	14
<b>墜落災害防止用品</b>	●墜落制止用器具 .....	15
	●墜落災害防止関連用品 .....	19
<b>通信関連・ライト</b>	●通信機器(エコーメイト).....	21
	●警報器 .....	25
	●ライト ●音声機器 .....	26
<b>環境整備用品</b>	●風管 ●送風機.....	27
	●移動式防音扉 ●オーガ用カバーダクト ●鋼管.....	29
	●仮設関連●作業環境関連用品.....	30
	(酸素モニター・ガス検知器・測定器各種).....	31
<b>安全衛生用品</b>	●救急器具.....	32
<b>用途別安全用品</b>	●誘導員専用安全用品 ●安全用品.....	33
	●防災用品 .....	34

●品質マネジメントシステムISO9001  
 (株)谷沢製作所本社と(株)常磐谷沢製作所茨城工場はISO9001の認証を取得しています。

●環境マネジメントシステムISO14001  
 (株)谷沢製作所本社はISO14001の認証を取得しています。



●本カタログには、一部型式しか掲載しておりません。  
保護帽専用カタログを別途用意しておりますので、あわせてご覧ください。

## エアライト

これまでのヘルメットは墜落時保護のため発泡スチロール製の衝撃吸収ライナーがセットされていました。しかし、発泡スチロールで頭部の空間をふさいでしまうため、「暑い」「ムシる」という欠点がありました。そこでタニザワでは独自の技術が凝縮した「ブロックライナー」を開発し、日本で初めて発泡スチロール製の衝撃吸収ライナーがないヘルメットで墜落時保護用の検定を取得。涼しさと安全性の両立に成功しました。



### ■新開発の内装「エアライト」と帽体の間に風が流れます

エアライトを搭載したヘルメットは、発泡スチロール製の衝撃吸収ライナーがなくなったことでヘルメット内部に空間が広がり、格段に通気性が向上しました。通気孔を設けられなかった電気用ヘルメットでも効果的に風を通して、ムシを防ぎます。

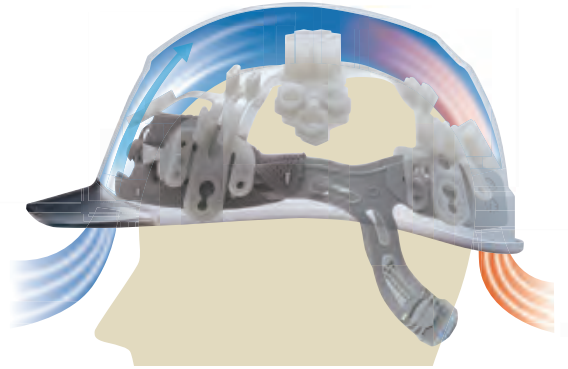

### ●従来品とエアライト搭載品の頭頂部付近の温度変化比較※1

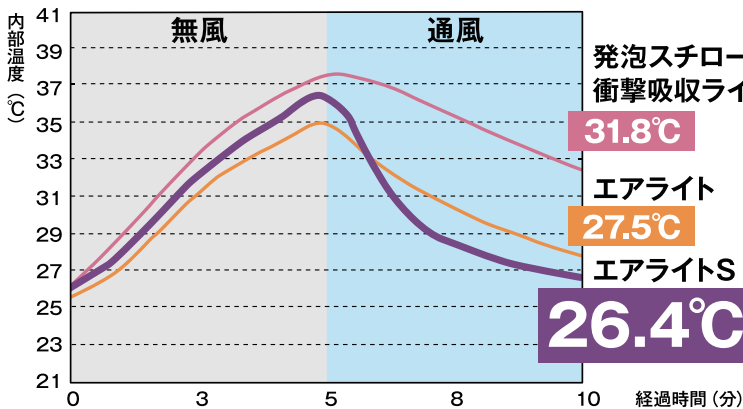

発泡スチロール製の衝撃吸収ライナーを無くすことで、通気性を高めた内装「エアライト」。「エアライトS」は、その通気性をさらに向上させています。動いたときに空気がより一層よく通り抜けるように設計、涼しさも抜群です。

### ■衛生的でお手入れがカンタン

内部に発泡スチロールがないので、丸ごと水洗いができ毎日のお手入れに時間をかけることなく、ヘルメットを清潔に保つことができます。



エアライト搭載の2モデルは帽体内の温度が上がりにくく、特にエアライトS搭載のST#123-JZVは通風後、急激に温度が低下します。

#### 試験方法

37°Cに設定したサーマルマネキンにヘルメットを着用させ、時間経過によるヘルメット内部の温度変化を内装頂部の1cm上で測定。開始時は無風、5分経過後にヘルメット正面から風速1m/sの風を5分間あてる。

〈試験ヘルメット〉ST#123-JZV(エアライトS搭載)、ST#161-JZV(エアライト搭載)、ST#161-EZV(発泡スチロール製衝撃吸収ライナー入り)

〈試験条件〉○室温26°C ○湿度50%

※1 帽体の形状の違いにより効果は異なります。

## 保護帽の基礎知識

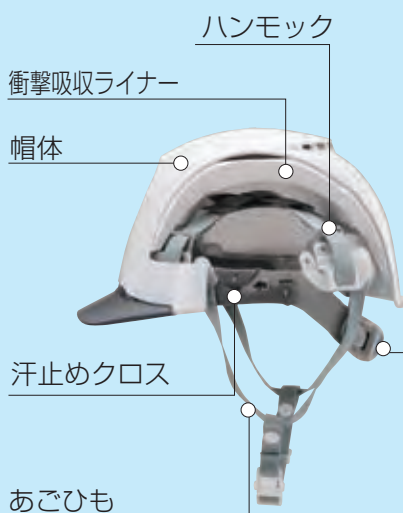

### ヘッドバンド

#### EPA[エパ]

保護帽を装着したまま、片手でジャストフィット

#### らくらく調整

レバーをつまむだけで、頭部にぴったりフィット。



大きくてつまみやすいサイズ調整レバー



ワンタッチでロック解除。ヘッドバンドを簡単に緩める解除ボタン

#### しっかり固定

下を向いても、ズレない安全設計。

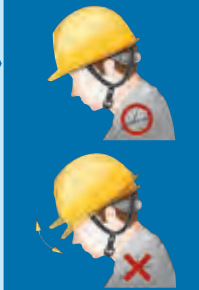

#### すっきり快適

後頭部に違和感のないスマートなデザイン。



## 保護帽の使用区分

使用区分(種類)	



エアライトS搭載の  
123グループ特設サイトは  
こちらから



EPA(工1)付ヘッド/CD標準装備



飛来・落下物用



墜落時保護用



電気用  
(使用電圧  
7000V以下)

## ■従来品の衝撃吸収ライナーと同等以上の性能をもつ「ブロックライナー」

前後左右に配置したブロックライナーは発泡スチロール製の衝撃吸収ライナーと同等以上の衝撃吸収性能を発揮し、墜落時保護用の検定を取得しました。



素材 **PC** EPA

**ST#123-JZV**  
質量 365g



素材 **PC** EPA

**ST#1230-JZV**  
質量 365g



素材 **PC** EPA

**ST#163-JZV**  
質量 365g



素材 **FRP** EPA

**ST#103B-JPZ**  
質量 280g

驚きの軽さ!  
280g  
「超かるメット」



素材 **ABS** EPA

**ST#01230-JZ**  
質量 335g



素材 **ABS** EPA

帽体 **ABS**  
ひさし **PC**  
**ST#1830-JZII**   
質量 425g



素材 **FRP** EPA

**ST#101-JPZ**  
質量 370g



素材 **FRP** EPA

**ST#108-JPZ**  
質量 350g



素材 **ABS** EPA

**ST#148-JZ**  
質量 370g



素材 **PC** EPA

**ST#123VJ-SH**  
質量 430g



素材 **FRP** EPA

**ST#103BJ-SH**  
質量 350g



素材 **PC** EPA

**ST#142J-SH**  
質量 480g



飛来・落下物用



墜落時保護用



電気用  
(使用電圧  
7000V以下)

### 機能

飛来物又は落下物による危険を防止又は軽減するためのもの。

墜落による危険を防止又は軽減するためのもの。

飛来物又は落下物による危険及び墜落による危険を防止又は軽減するためのもの。

飛来物又は落下物による危険を防止又は軽減し、  
頭部感電による危険を防止するためのもの。

飛来物又は落下物による危険及び墜落による危険を防止又は軽減し、  
頭部感電による危険を防止するためのもの。



### 衝撃吸収性能試験

保護帽の衝撃吸収性能を計る試験。  
5kgの鉄半球や鉄円板を落下高さ  
1mの地点から落として測定します。



### 耐貫通性能試験

とがったもの、鋭角なものに対する  
保護帽の耐力を計る試験。3kgの鉄  
円錐を落下高さ1mの地点から落と  
し、保護帽の変形具合をみます。

## 帽体の材質別比較表

◎=特に優れている ○=優れている △=やや劣る ×=劣る

帽体の材質	性質	耐燃・耐熱性	耐候性	耐電圧性能	耐溶剤薬品性	備考
熱硬化性	FRP樹脂製	◎	◎	×	○～◎	耐候性、耐熱性には優れるが、電気用帽子としては使用出来ない。
	ABS樹脂製	△～○	△～○	○～◎	×～△	耐電圧性能には優れるが、高熱環境での使用には不向き。
熱可塑性	PC樹脂製	○～◎	○～◎	◎	×～△	耐候性はABSよりも優れているが、溶剤、薬品等には不向き。
	PE樹脂製	×～△	○	○～◎	○～◎	有機溶剤系の薬品を使用する環境には最適。

保護帽

## ワイドシールド面付き



ひしよ 飛翔 plus+

素材  
帽体 ABS EPA  
ひさし PC

ST#1830VJ-SE PAT.  
質量 480g

- 沿面寸法258mmのワイドなシールド面付き
- フロントに開けた通気孔とエアライトによって広がった帽体内部の空間で、抜群の通気性を実現
- 面の引き出し最大長さ77mm



素材  
PC EPA

ST#162VJ-SD PAT.  
質量 610g

- 顔全体を覆う大型シールド面付き
- 大型シールド面は、ひさしに沿ってピタリおさまり、スタイリッシュ
- 電気工事等における短絡アーク、粉じん・飛来物などからの顔面保護に
- 面の引き出し最大長さ163mm



素材  
PE EPA

ST#0162-SD  
質量 535g

- 顔全体を覆う大型シールド面付き
- 耐薬品性に優れたポリエチレン製帽体
- 大型シールドメットの軽量型
- 面の引き出し最大長さ162mm

## 特大型



素材  
PC EPA-L

ST#161VLI-SDC (EPA-L)  
質量 620g

- 頭周650mmまで対応できるひと回り大きいサイズのシールドメット
- 面の引き出し最大長さ125mm



素材  
PC EPA-L

ST#141L-AZ (EPA-L)  
質量 460g

- 頭周650mmまで対応できる大型サイズ

その他、透明ひさし付き、MPタイプなどもあります。詳しくはお問合せください。

## IDカード収納型



素材  
PC EPA

ST#123VJ-ID (EPA)  
質量 440g

- IDカードの不携帯や紛失防止に
- IDカードの脱落を防ぐ2点ロック機構
- ST#1932インナーケース(透明)付属シールド面付きのST#123VJID-SHもあります。

## 女性用



女性にやさしい安全用品  
『さくら』シリーズ



素材  
FRP EPA-S

ST#103B-JPZ (EPA-S) さくら  
質量 305g

- 女性の頭にフィットする専用小型ヘッドバンド(頭周470~570mm) 激しい作業でもすれにくく、頭にしっかりフィット
- ファンデーションなどで汚れやすいおでこ部分につける、取り外しが楽な「さわやかバンド(ST#1901)」2枚付き
- あごひもの日焼け跡が残りにくい透明あごひも採用

## 軽作業帽 国家検定規格品を使用すべき環境では使えません。



素材  
R-PP EPA

ST#143SH-ECO  
質量 315g

- ゆがみの少ないHGシールド採用。目をしっかりガード
- 工場内の軽作業やスポーツ等、布帽子の代替に
- バンブキャップ初のエコマーク認定品 (保護帽ではありません。)



素材  
R-PP EPA

ST#143-ECO  
質量 230g

- 工場内の軽作業やスポーツ等、布帽子の代替に
- バンブキャップ初のエコマーク認定品 (保護帽ではありません。)



素材  
PE

ST#1451バンピーノ  
質量 80g

- お手持ちの帽子とセットで使う布帽子専用ライナー
- ゴルフ・軽登山・釣り・スキー等に
- 布帽子別売
- ※適用頭周サイズの目安は約58~60cm
- ※材質の特性上、使用状況や保管状況により黄色くなる場合があります。

## 安全に関するご注意

### ▲ 警告(生命または頭部に重大な傷害を及ぼします)

- ▲ **〔 労・検 〕** ラベルが貼付されていることを確かめてください
- ▲ **〔 労・検 〕** ラベルが貼付されていない保護帽はお使いにならないでください。
- ▲ あなたの作業に合った種類の保護帽を使用してください
- ▲ 一度でも大きな衝撃を受けた保護帽は直ちに廃棄して新品に替えてください
- ▲ 一度でも衝撃を受けると性能が低下しています。例外外観に異常がなくてもそのままご使用にならないでください。
- ▲ あごひもは必ず正しく締めて下さい
- ▲ あごひもを締めないと、事故の時保護帽が脱げて役に立ちません。
- ▲ 改造あるいは加工したり、部品を取り除かないでください
- ▲ 保護帽は、各部品の全体のバランスで性能を発揮できるように設計されています。改造したり部品を取り除くと保護性能が大きく落ちます。
- ▲ 保護帽の20のチェックポイントによって必ず点検してください。
- ▲ チェックポイントと符合するものは直ちに交換してください。
- ▲ 使用期間が長くなったら取り替えてください。
- ▲ 特に帽体の材質を確かめて、異常が認められなくても、PC・PE・ABSなどの熱可塑性樹脂製の保護帽は3年以内、FRPなどの熱硬化性樹脂製の保護帽は5年以内に交換してください。

- ▲ 着装体は、1年くらいで交換してください。劣化、異常が認められた場合は直ちに交換してください
- ▲ 保護帽をかぶってオートバイに乗りしないでください
- ▲ 保護帽は、乗車用ヘルメット・自転車用ヘルメットとは別の規格に基づいています。設計、製品の目的、製造、性能試験などの方法が全く異なります。

保護帽は、使用することにより性能が低下します。保護帽は、過酷な条件下において使用されるために、見た目以上に劣化が進んでいることがあります。性能が低下していると、いざという時十分な保護性能を発揮できません。

- ▲ 注意 (機能や性能に影響を与え、保護帽本来の性能を損ない頭部に傷害を及ぼします)
- ▲ ヘッドバンドは正しく調節してください
- ▲ ヘッドバンドの調節が悪いと、使用中ぐらついたり脱げやすく、保護性能を十分に発揮できません。
- ▲ 弊社指定以外の部品・付属品は取り付けしないでください
- ▲ 万一取り付けたいときは、事前に弊社にご相談ください。
- ▲ 弊社指定の部品・付属品を取り付ける時は、部品・付属品の説明書にしたがってください
- ▲ 着装体、あごひもが汚れたときは、交換してください

## 携帯用ヘルメット



紹介ムービー  
(携帯編)

出張や現場間の移動時に最適！  
くると回してカバンの中に。

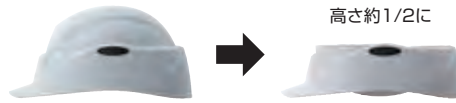

高さ約1/2に



### 回転式ヘルメット「Crubo<sup>®</sup>」(クルボ) ST#130

質量 420g

- 上部をくると回すだけでヘルメットの高さが約半分に
- ビジネスバッグにも収納でき、電車などの移動時にも邪魔にならずに持ち運び可能
- A4サイズパッケージ入り
- 不織布製の収納袋付き



イメージ図

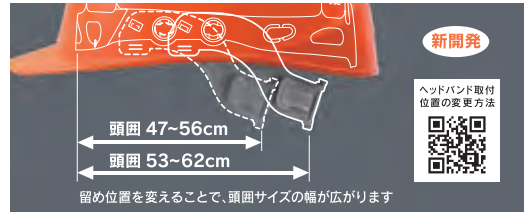

防災用としての使用イメージは、34ページをご覧ください。

## 内装・あごひも



**E型内装**  
ハンモック/樹脂成形  
ヘッドバンド/樹脂成形

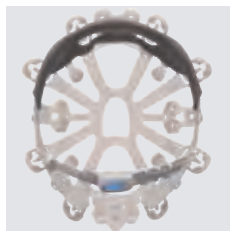

**J型内装「エアライト」**  
ハンモック/樹脂成形  
ヘッドバンド/樹脂成形



**F型内装**  
ハンモック/合繊維テープ  
ヘッドバンド/樹脂成形



**あごひもVP-T16**  
●ワンタッチ式のバックル

## 脱落防止用オプション



**スウィングガード VS**  
●後頭部のたすき掛け効果で後方からの衝撃による脱落・ズレを防止  
※一部取り付けられない型式があります。詳しくはお問い合わせ下さい。



**バックバンド BB-130**  
●後頭部をしっかり抑えて、ぐらつき・ズレ・脱落を防止  
●どの保護帽にも取付けられます。



**パチン PT-1**  
●耳ひもにあごひもを固定する脱落防止留具  
●個人に応じた固定位置が選べます



**ループ式あごひも VPL-T16**  
●耳ひもにあごひもを固定し、前後からの衝撃による脱落を防止  
●あごひも部分のみの交換が可能です

- △着装体などの部品を交換した時は完全に元どおり組立てて下さい
- △部品類を紛失したときは、他の部品で代用したり、部品不足のまま使用しないでください、性能が損なわれます
- △高温な場所での長時間作業はしないでください  
炉前、乾燥炉内、投光器のすぐ近くなどのような高温な場所での長時間作業を行うと部材が変質し性能が低下します。そのような作業が必要な場合は、弊社にご相談ください。
- △50℃以上の高温になる場所や直射日光の当たる場所に、長期間放置しないでください  
夏季の自動車内や暖房器の近くなどのような50℃以上の高温になる場所や、直射日光の当たる場所に長期間放置すると、変色や変形を起こし性能が低下します。
- △保護帽に腰掛けたり、物を入れて運んだりしないでください  
保護帽が変形し装着体・衝撃吸収ライナー・帽体などを傷つけ性能が低下します。
- △保護帽は正しい扱いに扱ってください  
保護帽を床などに投げつけたりすると、衝撃で帽体の材質を傷め性能が低下します。
- △弊社指定以外の塗料を用いて帽体の塗装をしないでください  
指定以外の塗料で塗装すると、帽体の材質が侵され性能が低下します。
- △弊社指定以外のラベル、ステッカー類などを貼付しないでください  
指定以外のラベル、ステッカーの貼付により、薬品、粘着材などによって帽体が侵されたり耐電圧性能が低下します。

- △帽体の清掃に、ベンジンまたはシンナーなどの有機溶剤を使わないでください  
保護帽の汚れは薄めた中性洗剤を湿した布でふき取り、清水ですすいだ布で拭き上げてください。  
ベンジンまたはシンナーなどの有機溶剤は、帽体の破損・クラック・表面の溶け・シール剥がれの原因となり、また、衝撃吸収ライナーの材質を侵して性能を低下させます。
- △ご自分の保護帽を決めてお使いください  
ご自分の保護帽は特定してお使いください。ご使用の履歴、装着性、衛生上の問題などのためです。
- △ホックであご紐の掛け外しをしないでください  
ホックは着脱を繰り返すと当初の保持力を失い、あご紐の性能が低下します。

### 収納方法

勤務を終えたら、保護帽はヘルラック、ヘルスタンドに架けるか、ヘルバッグなどにしまってください。

使用していない間に、損傷を受けないように注意しましょう。

# 保護帽関連／保護帽取付用品・関連用品

## 防暑用品

※季節商品につき、在庫数に限りがございます。

### さわやかキャップ ST#1905Ⅱ

- 吸汗速乾性素材アクアドライ®を採用。吸汗・発散性に優れたアンダーキャップ
- サイズアジャスト機能付きでぴったりフィット



### 遮熱フラップ ST#1962

- 紫外線を100%カット。直射日光から首筋を保護
- 濡らして使うから、気化熱効果で首筋ひんやり
- 丸洗いでき、繰り返し使用可能



### 日よけ(メッシュ)

- 通気性に配慮した素材を使用
- ※一部、取り付けられない型式があります。



### 日よけ(ビニール)

- 簡単取付でまぶしさを防止
- 雨よけにも使用可能
- ※一部、取り付けられない型式があります。



### ヘルピタ ST#1906

- 両サイドはメッシュ素材で風通しが良く耳元の不快感も解消



### ヘルピタ ST#1906

- ヘルメット内側に貼るだけで、ヘルメット内の温度上昇を抑制
- 特殊アルミ複合材が太陽の輻射熱を反射



### さわやかバンド ST#1901

- 保護帽のヘッドバンドに装着して汗を吸収
- クッション性があり、洗濯して繰り返し使用も可能



### 吸収男児 ST#1902

- 内装の額部分に貼って汗を吸収する使い捨てタイプの汗取りパッド
- 10枚入り

## 保護帽収納用品

### エコラック® ST#820Nシリーズ

再生ポリプロピレン製。上部のだるま孔で釘やフックにも掛けられ、マーク、ネームを傷つけず収納。殆どの保護帽に対応。廃材を再生使用したエコ製品  
カラー:ブルー、アイボリー

#### [壁掛けタイプ]



- 6個掛け用 ST#820N H240 W1650mm
- 2個掛け用 ST#822N H240 W550mm
- 1個掛け用 ST#821N H240 W272mm

▲ST#820N ブルー

▲ST#821N アイボリー

#### [マグネットタイプ]

スチールデスク等の金属面に簡単に取付できるマグネット付きのエコラック。耐荷重600g

- 1個掛け用 ST#821NM H240 W272mm



▲ST#821NM



### ヘルバッグ ST#831Ⅱ

- ヘルメットと反射チョッキなどを収納
- 本体生地に再生ポリエステル使用 H200 W360 D240mm



### トリプルバッグ ST#832Ⅱ

- ヘルメット・安全靴・反射チョッキなどを収納
- 本体生地に再生ポリエステル使用 H310 W370 D260mm



### バックパック ATB40 ST#835

- たっぷり収納できる40Lの現場用バックパック
- ヘルメット・フルハーネス・安全靴・作業服・ノート PCなどが収納可能 H530 W360 D220mm



### ヘルスタンド ST#825

- 5~6個の保護帽を収納。ビニールカバー付き H540 W270mm

### マルチギアポストン ST#836

- 40Lの大容量ポストンバッグ
- 電車移動などでタテ持ちするときに便利なハンドル付き
- ヘルメット・フルハーネス・安全靴・作業服・ノートPCなどが収納可能 H260 W500 D300mm

## ヘルカバー・紙帽子・レインカット



### ヘルカバー(ソフト) ST#662

- 壁面、インテリアなどを傷つけないソフトタイプ
- 材質 表面:ナイロン繊維 裏面:ウレタンスポンジ



### ヘルカバー(使い捨て) ST#665

- 透明の使い捨てタイプ(10枚1組)
- 材質 ポリエチレン(薄手)



### ペーパーキャップ 丸(紙) ST#692-120

- 来客用保護帽の使い捨て(10枚入り)
- アンダーキャップに便利
- 120枚入り



### 紙帽子 丸(不織布) ST#693-120

- 来客用保護帽の使い捨てアンダーキャップに便利
- 折り畳んだ状態で化粧箱入り
- 材質 ポリプロピレン
- 120枚入り



### 紙帽子 丸(紙) ST#691-120

- 来客用保護帽の使い捨てアンダーキャップに便利
- 120枚入り



### レインカット ST#1951

- 水滴を前面から落とし、首筋に入る雨を軽減



### 縁ゴム

- 内装工事の際、縁にゴムを取り付けることによって、壁などを傷つけません

## 防寒用品

※季節商品につき、在庫数に限りがございます。

### ウインドガード ST#1921N

- 軽くて暖かい、高密度ボアを内側に使用
- ※一部、取り付けられない型式があります。



### 防寒の達人 ST#1922

- 帽体の上からかぶせて締めひもで調節
- 裏地はフリース地で暖かい
- ※野球帽、全周つば、特大型など一部に取り付けられない型式があります。



写真のカラーはワインレッド。フルグリーンもあります

## ホルダー類



### ホイッスルホルダー ST#6701、ST#6702、ST#6703

- 必要な時にすばやく出せる専用ホルダー
- ホイッスルの紛失防止に

品番	取付可能帽体
ST#6701	溝なし/溝付き兼用型
ST#6702	野球帽型
ST#6703	全周つば付き型



### ホイッスル ST#676

- かけひも付き
- 1箱12個入り



### ペンホルダー ST#6751

- φ7~15mmの径の筆記用具を取り付け可能。
- 溝なし、溝付きどちらのヘルメットにも対応
- ※野球帽型と全周つば付き型のヘルメットには取り付けられません。



### キャットアイ T#6511、ST#6512、ST#6513

- 赤色レンズの中で3個のLEDが点滅発光
- 夜間工事や雨・濃霧・薄暮時の安全に
- 単4形アルカリ乾電池2本付き



防水性能:IPX4

ST#652II-Y(黄色)

ST#652II-R(赤色)

### フラッシュリング ST#652II PAT.

- 導光バンド全体が点滅し、全周囲から視認可能
- 社名や資格シール等を隠さない透明な導光バンド
- 連続点灯200時間以上(25℃)、120時間以上(-10℃)
- バンドクリップ2個、テスト用単4乾電池2本付き

### 耳栓ホルダー ST#6731、ST#6732、ST#6733

- 紛失しやすい耳栓を簡単に収納
- ※コーケンNo.15型耳栓が標準仕様
- その他は特注にて承ります



品番	取付可能帽体
ST#6731	溝なし/溝付き兼用型
ST#6732	野球帽型
ST#6733	全周つば付き型



### IDカードホルダー ST#1931

- 出し入れ簡単、IDカードの携帯・提示に便利な粘着テープによる外付けタイプ
- H55×W85mmまでのカードを収納可能

## 防音用品

### 耳栓



### H6F/V

- 遮音性能 SNR:28、NRR21
- ヘッドバンド型の超薄型・軽量タイプ
- 折りたたんでコンパクトに収納可能
- JIS T8161適合品



### H6B/V

- 遮音性能 SNR:26、NRR21
- ネックバンド型の超薄型・軽量タイプ
- 全周つば付き帽に
- JIS T8161適合品



### uvex x-fit 2112-001

- 遮音性能 SNR:37、NRR:32
- X型のエンボス加工で、快適な装着感
- 200組入り
- ひもなし
- EN352-2:2002適合品



### uvex x-fit 2112-010

- 遮音性能 SNR:37、NRR:32
- X型のエンボス加工で、快適な装着感
- 100組入り
- ひも付き
- EN352-2:2002適合品



No.10  
●遮音性能 SNR:18



No.15  
●遮音性能 SNR:14



No.60  
●遮音性能 SNR:17

## 防音保護具の基礎知識

### 騒音対策

●騒音の害を防止するための対策は、音源の密閉化、吸音処理などの環境対策が基本ですが、個人レベルで騒音のばく露を防止できるのが防音保護具です。なお厚生労働省では、騒音の作業環境測定を行うこととし、等価騒音レベル85dB以上からは環境改善とともに保護具の着用が必要です。

### 音の大きさの目安

140dB	スチールタンク内の鉄打ち
120dB	ジェット機の離陸、自動車のクラクション
100dB	製缶工場、電車が通る時のガード下 85dB以上の騒音には保護具の着用が必要
80dB	電車の中、普通の工場
60dB	普通の会話
40dB	図書館、病院
20dB	ささやき声、新聞をめくる音
0dB	

### 遮音性能について

作業場の音の大きさに応じ、適切な遮音性能を持つ防音保護具を選択してください。

**SNR** Single Number Rating : 単一数評値  
**NRR** Noise Reduction Rating : 騒音減衰係数

SNRは、JIS、EN、ISO規格による値  
NRRは、米国のANSI、EPAによる値

SNR、NRRのいずれも数値が大きいほど、遮音性能が高いことを示します。



85dBの騒音下



遮音性能 20dB  
の耳栓を使用



85-20=65dB

# 保護具／防じんマスク・防毒マスク・呼吸器

## 防じんマスク

### 使い捨てマスク



- 8710 DS1**
- 使い捨てタイプのベストセラー
  - スタンダードな軽量タイプ
  - 使用限度14時間
  - 指定防護係数:4
  - 1箱22枚入り



- 9913 DS1**
- 有機臭・悪臭を防ぐ活性炭フィルタ
  - 使用限度11時間
  - 指定防護係数:4
  - 1箱11枚入り

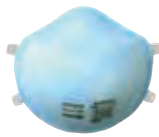

- 350 DS2**
- 立体接顔クッションのスタンダードタイプ
  - 使用限度13時間
  - 指定防護係数:10
  - 1箱10枚入り



- 3200-B DS2**
- 締め紐は着け外し簡単で、長さ調節可能なサイドバンドタイプ
  - 使用限度17時間
  - 指定防護係数:10
  - 1箱20枚入り



- DD02-S2-2K DS2**
- 鼻部の内側のクッションによりぴったり密着します
  - 使用限度14時間
  - 指定防護係数:10
  - 1袋10枚入り

### 取替え式防じんマスク



- 1010A RL1**
- シンプルで使いやすい
  - フィットチェッカー内蔵
  - 静電フィルタ
  - 指定防護係数:4



- 1005R RL2**
- 石綿粉じん対策用(区分4)
  - 溶接作業のスタンダードモデル
  - フィットチェッカー内蔵
  - 肌にやさしいシリコン面体
  - 静電フィルタ
  - 指定防護係数:10



- 1021R RL2**
- 石綿粉じん対策用(区分4)
  - 呼吸がラクで広視野、粉じん作業に幅広く対応
  - 肌にやさしいシリコン面体
  - 静電フィルタ
  - 指定防護係数:10



- 7191DK-XRB RL3**
- 石綿粉じん対策用(区分3)
  - ダイオキシン類対策用(レベル1)
  - 肌にやさしいシリコン面体
  - メカニカルフィルタ
  - 指定防護係数:10



- 1721H RL3**
- 石綿粉じん対策用(区分2)
  - ダイオキシン類対策用(レベル1)
  - 高気密、広視野の全面形
  - メカニカルフィルタ
  - 指定防護係数:50

## 防じん・防毒マスク

### 取替え式防じんマスク(面体+防じんフィルタ)



- TW01C+フィルタR1 RL1**
- 小型・軽量のコンパクトタイプ
  - 面体は3サイズ(S、M、L)、7色展開
  - ケースレスフィルタR1(区分RL1)
  - ※フィルタR1の取付けには別売りのキャップ、ホルダーが必要です。
  - 指定防護係数:4



- TW01C+フィルタT2 RL2**
- 小型・軽量のコンパクトタイプ
  - 面体は3サイズ(S、M、L)、7色展開
  - フィルタT2(区分RL2)
  - 指定防護係数:10



- TW08S+フィルタX2 RL2**
- 伝声器付
  - 面体は3サイズ(S、M、L)展開
  - フィルタX2(区分RL2)
  - 指定防護係数:10

### TWシリーズ

- 一つの面体で、取替え式防じんマスクと直結式小型防毒マスクの国家検定に合格
- フィットチェッカー 一体型で密着性の確認が容易



- TW08S+フィルタX3 RL3**
- 伝声器付
  - 面体は3サイズ(S、M、L)展開
  - フィルタX3(区分RL3)
  - ダイオキシン類対策用(レベル1)
  - 石綿粉じん対策用(区分3)
  - 指定防護係数:10



- TW088S+フィルタX3 RL3**
- 超軽量タイプ面体
  - 伝声器付
  - 面体は3サイズ(S、M、L)展開
  - フィルタX3(区分RL3)
  - ダイオキシン類対策用(レベル1)
  - 石綿粉じん対策用(区分2)
  - 指定防護係数:50

### 直結式小型防毒マスク(面体+吸収缶)



- 低濃度用**  
ガス濃度0.1%以下
- TW01C+吸収缶T/OV**
- 小型・軽量のコンパクトタイプ
  - 面体は3サイズ(S、M、L)、7色展開
  - 有機ガス用吸収缶(標準型)
  - 指定防護係数:10



- 低濃度用**  
ガス濃度0.1%以下
- TW08S+XL3/OV**
- 伝声器付
  - 面体は3サイズ(S、M、L)展開
  - 防じん機能付き有機ガス用吸収缶(薄型 区分L3)
  - 指定防護係数:10

## 防毒マスク

### 直結式小型防毒マスク



- 低濃度用**  
ガス濃度0.1%以下
- G-7**
- 軽量・コンパクトタイプ
  - フィットチェッカー内蔵
  - 肌にやさしいシリコン面体
  - 防じんマスク(1180・区分RL2)としても使用可



- 低濃度用**  
ガス濃度0.1%以下
- R-5**
- フィットチェッカー内蔵
  - 肌にやさしいシリコン面体
  - 対応ガスの種類が豊富な吸収缶の取付けが可能



- 低濃度用**  
ガス濃度0.1%以下
- 7191DKG**
- ダイオキシン類対策用(レベル2)対応可能
  - 肌にやさしいシリコン面体
  - 防じんマスク(7191DK・区分RL3)としても使用可

### 隔離式防毒マスク



- 高濃度用**  
ガス濃度2.0%以下
- GM161-2/GM161-1**
- 高濃度用、隔離式
  - 下方視野が抜群、冷凍作業やくん蒸作業に
  - GM161-2(標準品)Mサイズ
  - GM161-1(受注生産品)S、Lサイズ

## 電動ファン付き呼吸用保護具



伝声器付

### ST#271V

- 国家検定合格品
- 面体形直結式PAPR(半面形・大風量形)
- 指定防護係数:33
- フィルタの捕集効率:PL2(99.0%以上)
- 漏れ率による等級:A級(1.0%以下)
- 質量:350g以下(バッテリー含む)
- フィルタ交換インジケータ付き
- 水洗再生システム対応のフィルタを採用
- 呼吸のリズムに合わせた送風を行う呼吸連動型



伝声器付

### BL-321H

- 国家検定合格品
- 面体形直結式PAPR(半面形・大風量形)
- 指定防護係数:300
- フィルタの捕集効率:PL3(99.97%以上)
- 漏れ率による等級:S級(0.1%以下)
- ダイオキシン類対策用(レベル1)
- 石綿粉じん対策用(区分1)
- 質量:265g以下(バッテリー含む)
- 呼吸への追従性が大幅に向上した「高・シンクロ」BSFS搭載



### LS-360/H1SNM

- 国家検定合格品
- ルーズフィット形隔離式PAPR(フェイスシールド・大風量形)
- 指定防護係数:11
- フィルタの捕集効率:PL1(95.0%以上)
- 漏れ率による等級:B級(5.0%以下)
- 保護帽(墜落時保護用)一体型PAPR
- 保護帽内にダクトを内蔵
- バッテリーの充電時期はアラームでお知らせ
- 顔をしっかりと保護するフェイスシールドタイプ
- ※溶接面タイプのフェイスシールド型や粉末取扱作業用のフード型もあります。

## 送気マスク



### ホームマスクSHV-105

- 電動送風機形
- マンホール内などの局所作業に電動送風機は別売です。



### エアラインマスク Z-ALD

- ダイオキシン類対策用(レベル3)
- 自動陽圧タイプ
- 給気式・ろ過式両用

## 自給式呼吸器



### 圧縮酸素形循環式呼吸器 オキシゼム11

- トンネル工事・建設現場・鉱山等の災害防止やガス漏れ・酸欠対策に
- 緊急時でも装着簡単、150分の長時間使用が可能



### 自動陽圧形空気呼吸器 バイタスIII-A

- 酸素欠乏環境、高濃度の粉じん・ガス環境、緊急時の救助・避難用に
- 身体の前面の部品を軽減、軽量化で作業効率をアップ



### プレッシャデマンド形 空気呼吸器ライフゼム Z30-CS-815CZ

- 自動陽圧切替
- 減圧弁とプレッシャデマンド弁のセパレート型
- 化学工場・原子力施設での作業や、消防活動や避難誘導に

防じんマスク・防毒マスク・呼吸器

## 呼吸用保護具の基礎知識

### 呼吸用保護具の種類

労働安全衛生法及びJIS T 8150等を参考にまとめると以下のようになります

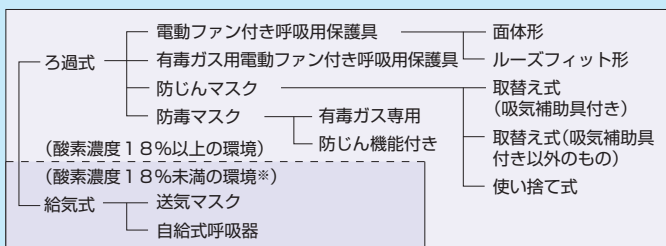

※酸素欠乏のおそれがある場所では、指定防護係数が1000以上の全面形面体を有する送気マスク及び自給式呼吸器の中から有効なものを選択すること

### 作業内容による防じんマスクの使用区分

作業の内容や粉じんの種類によって、使用する防じんマスクの区分についての選定がされました(基発第027006号)

作業内容	液体・固体が混在(オイルミスト等混在)	固体のみ
●放射性物質がこぼれたとき等による汚染の恐れがある区域内の作業又は緊急作業 ●ダイオキシン類ばく露の恐れのある作業 ●その他上記作業に準ずる作業	RL3	RL3 RS3
●管理濃度が0.1mg/m <sup>3</sup> 以下の物質の粉じん等を発散する場所における作業 ●その他上記作業に準ずる作業	RL2 RL3 DL2 DL3	RL2 RL3 RS2 RS3 DL2 DL3 DS2 DS3
●上記以外の粉じん作業	RL1 RL2 RL3 DL1 DL2 DL3	RL1 RL2 RL3 RS1 RS2 RS3 DL1 DL2 DL3 DS1 DS2 DS3

## 金属アーク溶接等作業における呼吸用保護具の使用とフィットテストの実施

●金属アーク溶接等作業を継続して行う屋内作業場の措置  
厚生労働省通達「労働安全衛生法施工令の一部を改正する政令等について」による(基発第0422第4号)

●必要な措置の流れ

- ① 溶接ヒュームの濃度の測定
- ② 換気装置の風量の増加 その他必要な措置 測定の結果がマンガンとして0.05mg/ml以上等の場合
- ③ 再度、溶接ヒュームの濃度の測定
- ④ 測定結果に応じ、有効な呼吸用保護具を選択し、労働者に使用させる

⑤ 【面体を有する呼吸用保護具を使用させる場合】

1年以内ごとに1回、フィットテストの実施

※当該呼吸用保護具が適切に装着されていることの確認を言う。実施した記録を3年間保存義務あり

●呼吸用保護具の指定防護係数

防じんマスク	呼吸用保護具の種類		指定防護係数		
	取替え式	全面形面体			
防じんマスク	取替え式	全面形面体	RS3又はRL3	50	
		RS2又はRL2	14		
		RS1又はRL1	4		
		RS3又はRL3	10		
		RS2又はRL2	10		
	使い捨て式	半面形面体	RS1又はRL1	4	
		DS3又はDL3	10		
		DS2又はDL2	10		
		DS1又はDL1	4		
		電動ファン付き呼吸用保護具	全面形面体	S級	PS3又はPL3
電動ファン付き呼吸用保護具	全面形面体	A級	PS2又はPL2	90	
		A級又はB級	PS1又はPL1	19	
		半面形面体	S級	PS3又はPL3	50
		A級	PS2又はPL2	33	
		A級又はB級	PS1又はPL1	14	
	フード形又はフェイスシールド形	S級	PS3又はPL3	25	
		A級		20	
		S級又はA級	PS2又はPL2	20	
		S級、A級又はB級	PS1又はPL1	11	

※金属アーク溶接等作業を継続して行う屋内作業場において使用する保護具については、呼吸用保護具に係る「要求防護係数」を算出し、その「要求防護係数」を上回る「指定防護係数」を有する呼吸用保護具を選定する必要があります。

# 保護具／保護めがね・ゴグル・防災面

## 保護めがね・スペクタクル形

### 一眼式



#### LF-401

- ノンスリップラバーテンブル採用
- 防護性の高い上部ひざしカバー付
- PC防曇レンズ
- JIS T8147規格品
- 販売単位:5個



#### RS-80B VF-P

- つる角度調整、メガネ併用可能
- 高耐傷・高防曇VFplus+PCレンズ
- JIS T8147規格品



#### 727 NS

- 表面硬化加工、建設、工事現場に
- PCハードコートレンズ



#### EE-15

- つる角度・長さ調節可能
- 表面硬化・防曇処理PCレンズ
- マスク併用可能
- EN166クラス1適合品
- 販売単位:10個

### 二眼式



#### YS-190

- つる調節、レンズ交換可能
- 上下ひざし、サイド付き
- PCハードコートレンズ
- JIS T8147規格品



#### UL-100 TBPC

- 大型アイカップフレーム
- レンズ交換可(スペアレンズ別売)
- PCハードコートレンズ
- JIS T8147規格品

## 保護めがね・ゴグル形



#### YG-6000

- マスク併用可能ベンチレーター付
- PC防曇レンズ
- JIS T8147規格品



#### YG-5200PET-AFα

- メガネ・マスク併用可能ベンチレーター付
- レンズ/PC外側:ハードコート、内側:高性能曇り止めベトロイドAFα
- JIS T8147規格品



#### YG-5090V HF

- メガネ・マスク併用可能ベンチレーター付
- レンズ/PC外側:ハードコート、内側:曇り止め加工
- JIS T8147規格品



#### ST#306(110N-PET-AF)

- メガネ併用可能・ベンチレーター付
- PC防曇レンズ
- JIS T8147規格品



#### M10C-VF

- (ベンチレーターなし)
- メガネ・マスク併用可能
- レンズ交換可・PC防曇レンズ
- JIS T8147規格品



#### ST#311-B(G1-B)

- PCハードコートレンズ
- 曇り止めレンズG1-HFもあります

## 保護帽取付型



#### 1400-C

- 粉じん作業に
- 視界すっきり透明PCレンズを採用
- 保護帽の上部に巻き込むように回転させ収納



#### 1400-G

- 屋外・炎天下でのサングラス代わりに
- グリーンレンズを採用
- 保護帽の上部に巻き込むように回転させ収納

## ゴグルクリップ



#### ゴグルクリップ I

- YC金具
- 保護帽に装着する時の抜け落ちを防止
- 溝なし保護帽に対応
- 販売単位:1個



#### ゴグルクリップ II

- YC-2金具
- 保護帽に装着する時の抜け落ちを防止
- 溝付き保護帽に対応
- 販売単位:1個



#### YCP-1

- 保護帽に装着する時の抜け落ちを防止
- 溝なし・溝付き保護帽に対応
- 材質:プラスチック、ラバー
- 販売単位:2個1組



#### ゴグルクリップ2

- 保護帽に装着する時の抜け落ちを防止
- 溝付き保護帽に対応
- 材質:プラスチック
- 販売単位:2個1組

## 防災面



#### NS-201

- 飛来物作業・飛来粉じん作業・草刈り作業
- MPタイプの保護帽へ取付可能
- アクリルレンズ



#### 523PVS-27

- 飛来物作業・飛来粉じん作業・草刈り作業
- 2mm厚PC球面カーブレンズ
- 帽体にそって収納可能

※ヘルメットの形状によって取付具が異なりますので、お問い合わせ下さい。



#### YF-260

- 飛来物作業・飛来粉じん作業・草刈り作業
- 溝付き型、溝なし型、兼用タイプ
- プラスチックフレームもあります
- アクリルレンズ

## 保護めがねの基礎知識

### 保護めがね JIS T 8147 (抜粋)

この規格は、浮遊粉じん、薬液飛まつ、飛来物などから作業者の目を保護するために用いる保護めがね並びに交換用のレンズ及びアイピースについて規定しています。

### めがねの種類、形式及び記号

完成品		交換用のレンズ及びアイピース	
種類	形式	記号	記号
スペクタクル形	一眼式	HA-1	HAK-1
	二眼式	HA-2	HAK-2
フロント形	一眼式	HB-1	HBK-1
	二眼式	HB-2	HBK-2
ゴグル形	一眼式	HC-1	HCK-1
	二眼式	HC-2	HCK-2

### 安全性(耐衝撃性)

耐衝撃性試験 割れてはならない

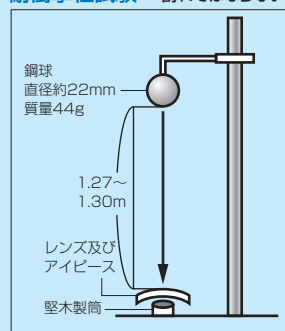

### 品質(光学的性質)

- 平行度  
レンズに対して直角に入った光が、レンズを通過した場合にずれる角度が0.16cm/m以下でなければならない
- 屈折力  
レンズが光を集光(拡散)などの屈折する能力が±0.12m<sup>-1</sup>でなければならない
- 視感透過率  
視感透過率が85%以上でなければならない

溶接面・遮光めがね



**液晶式  
R-7000 H (ヘルメット取付型)**

- 電池交換ができる長持ちモデル
- 溶接面を装着しながら遮光度調節が可能
- ※頭に直接かぶる R-7000 C もあります。



**RP-300**

- ガス溶接周辺作業・溶接用下めがね
- PCハードコートレンズ
- JIS T 8147規格品



**No.337W**

- ガス溶接周辺作業・溶接用下めがね
- PCハードコートレンズ

溶接服・溶接手袋・防火タレ



**そで付胸前掛け**  
●フェノール樹脂製



**前掛け**  
●フェノール樹脂製



**耐熱手袋  
ALK-TYPEII**

- フェノール樹脂製
- 3指



**耐熱手袋  
FRC-TYPEI**

- フェノール樹脂製
- 2指



**耐熱たれN(大)**

- 後頭部から首筋まですっぽりカバー



**耐熱たれN(中)**



**耐熱たれN(小)**

- アラミド繊維を使用
- ※耐熱たれNの対応型式についてはお問合せ下さい。

スパッタフェンス

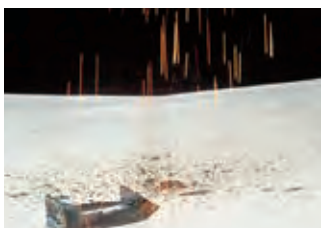

**スパッタフェンス**

- 溶接火花やノロを効果的に遮断。ガラス繊維主体



**ニュースパッタフェンス AS2000**

- 建設工事用シート。難燃A種試験適合品



**スパッタパラシュート**

- 不燃素材使用の火花受け (瞬間温度1,300℃、連続では約250℃で使用可)
- 製品寸法φ900×H600mm
- チェーン×1、収納袋×1付属

# 特殊作業服

## 作業服・事務服

各種作業服・事務服のご相談を承ります。  
タニザワでは、ご紹介した以外にも皆様ニーズにお応えする多彩な作業服・事務服をご用意しています。サイズ、パリエーションも豊富に取りそろえておりますので、お気軽にお問い合わせください。

## 反射チョッキ

※名入れや特注品製作はお問い合わせ下さい。

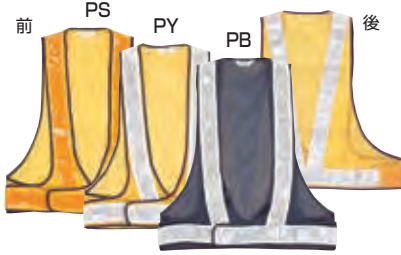

### 反射チョッキ (ポリス型) ST#641-P

- ボディのメッシュ部分が少ないポリス型で通気性向上
- フロント及び両サイドの面ファスナーで体形にピッタリフィット

### LED反射チョッキ ST#641II-P-LED

- 超高輝度LEDの赤色点滅発光と反射シートを併用
- 抜群の視認性。夜間の検問や事故処理、道路工事等に
- 単3形アルカリ乾電池2本で特殊点滅150時間以上使用可能

## バックプロテクター



### バックプロテクターフルハーネス併用型 ST#891

- バックプロテクターとフルハーネスを一体化
- 一度にサッと背負って即座に現場へ
- 内部の緩衝材は軽量で高衝撃吸収能力のある発泡ポリエチレン

### バックプロテクターカバー ST#890I

- 一般作業員と切羽監視責任者を一目で識別
- 蛍光グリーンのカバーで視認性抜群



### 前後確認反射チョッキ ST#642-YR

- 高輝度リフレクサイト使用



### 前後確認LED反射チョッキ ST#642-LED

- 高輝度リフレクサイト+LED使用
- 単3形アルカリ乾電池2本で連続点滅約140時間使用可能

## 防護服



### マイクロガード

- JIS T 8115適合品
- レベル別に3タイプをラインアップ
- S~3XLまでの6サイズ



### タイベック

- JIS T 8115適合品
- レベル別に3タイプをラインアップ
- S~XXLまでの5サイズ

## ライフジャケット他

### NS-3Z-III

- 脇ベルト調節型のスタンダードタイプ
- 国土交通省型式承認品 (桜マーク付 TYPE A)
- 浮力8.0kg、質量約410g



### FN-70S

- 自動膨張式
- 国土交通省型式承認品 (桜マーク付 TYPE A)
- 浮力7.5kg、質量約640g



### TKW-3B

- 背抜きで軽量
- 国土交通省型式承認品 (桜マーク付 TYPE A)
- 浮力8.5kg、質量約510g
- ※イエローもあります。



## レインウェア

### レインウェア FS-6000

- 雨の日でも高輝度反射性能を発揮
- 耐水圧 10,000mm・透湿度 2,000g/m<sup>2</sup>-24h
- トンネル工事や夜間作業に最適
- カラー:オレンジ/ネイビー/ホワイト/フラッシュ/イエロー
- SS~7L, BL, BLLの全13サイズ (ネイビーのみ8L, 10Lあり)
- ※フルハーネス対応タイプ FS-6000FHもあります。



写真はフラッシュ

## 腰痛サポーター

### ソルボ楽らく腰ガード

- 写真のカラーはブラック、ホワイトもあります
- 長時間快適に使用できる、超薄型・軽量・高通気性設計
- 高衝撃吸収素材「ソルボ」使用



### マリンポーチ縦型

- 水中に入るとポーチ内の浮輪が自動的に膨張
- ケースは夜間でも目立つ反射材付き
- 初期浮力約9kg、質量420g
- ※国土交通省型式承認品マリンポーチRN型もあります。



### SB-25N

- 固形式の救命浮環
- 国土交通省型式承認品
- 標準浮力24.6kg、質量2.9kg



### KB-61

- 作業性と安全性を追求したライフジャケット
- 国土交通省型式承認品 (桜マーク付 TYPE G)
- 浮力6.7kg、質量480g



## 手袋

### ケミカルグローブ



**ハイロン40**  
●塩化ビニル製



**ピニスター[ひかり]**  
●塩化ビニル製

### 革手袋



(表 革)



(裏 革)

### 切創防止手袋



(ケブラー)



(ダイニーマ)  
●高性能・高耐久性

### 耐電手袋



(低電圧作業用)  
使用電圧600V以下



(高電圧作業用)  
使用電圧7000V以下

### 防振手袋(ハクロウ病予防)



**S型**  
●防振材入り革手袋  
●本革／人工皮革



**ニトリル防水しんげんTK805**  
●防振材入りゴム手袋  
●耐久性・耐油性に優れたニトリルゴム



**防振万年#800**  
●防振材付き革手

## 安全靴・ゴム長靴



**WS11黒**  
●JIS T 8101 CI/S/P1/F2/HI1/H合格  
●SX3層底Fソール搭載で抜群の耐滑性・クッション性を実現  
●22~28、29、30cm(EEE)



**SF22黒**  
●JIS T 8101 CI/S/P1/F2/HI1/H合格  
●SX3層底SFソール搭載で抜群の耐滑性・クッション性を実現  
●23.5~28cm(EEE)



**SF33C付**  
●JIS T 8101 CI/S/P1/F2/HI1/H合格  
●SX3層底SFソール搭載で抜群の耐滑性・クッション性を実現  
●23.5~28cm(EEE)



**SF44黒**  
●JIS T 8101 CI/S/P1/F2/HI1/H合格  
●SX3層底SFソール搭載で抜群の耐滑性・クッション性を実現  
●23.5~28cm(EEE)



**WS11黒静電靴**  
●JIS T 8103(ED-P/C3)  
CI/S/P1/F2/HI1/H合格  
●SX3層底Fソール搭載で抜群の耐滑性・クッション性を実現  
●22~28、29、30cm(EEE)



**オールマイティ LSIII 53L BOA FIGA2602**  
●JSAA規格 A種認定品 人工皮革製  
●標準重量385g(26cm、片足)  
●BOA®フィットシステム搭載でワランク上のフィット感を実現  
●24.5~28、29cm(EEE)  
※グレー×ホワイト、ブラック×シルバーのみ  
22~24cmもあります。



**オールマイティ LSIII 74M BOA FIGA2603**  
●JSAA規格 A種認定品 人工皮革製  
●標準重量415g(26cm、片足)  
●BOA®フィットシステム搭載でワランク上のフィット感を実現  
●24.5~28、29cm(EEE)



**カラー安全ゴム長 ST#991**  
●JIS T 8101 CII/L/P合格  
●踏み抜き防止板入り  
●つま先を保護する鉄芯内蔵、耐油性底  
●冷気・雨を防ぐ履口カバー付き  
●M(24.5~25cm)、L(25.5~26cm)、LL(26.5~27cm)、XL(27.5~28cm)  
(足囲は全てEEE)



**ウィンジョブCP314 1273A124**  
●JSAA規格 A種認定品  
●新パターンのCPグリップソールで耐滑性を維持したまま軽量化を実現  
●22.5~29、30cm(EEE)



**ウィンジョブCP229 BOA 1273A123**  
●JSAA規格 A種認定品  
●新パターンのCPグリップソールで耐滑性を維持したまま軽量化を実現  
●22.5~29、30cm(EEE)



### is-fit 踏み抜き防止インソール

●JIS T 8101の耐踏抜き性に関する規定準拠  
●釘・ガラス片・廃材など、危険物から足を保護  
●金属鋼板を使わない、特殊ポリエステル生地積層材  
●M(24.0~25.5cm)、L(26.0~27.0cm)、LL(27.5~30.0cm)

## 安全靴の基礎知識

### 安全靴 JIS T 8101 (抜粋)

材料区分による種類		記号			
クラスI…革製の甲被+表底		CI			
クラスII…総ゴムまたは総高分子材料製		CII			
作業区分による種類		超重作業用	重作業用	普通作業用	軽作業用
記号		U	H	S	L
つま先部の耐衝撃性能	衝撃エネルギー	200J	100J	70J	30J
	ストライカ重量	20±0.2kg			
	落下高さ	102cm	51cm	36cm	15cm
つま先部の耐圧迫性能		15kN		10kN	4.5kN
試験時の中底と先芯の隙間		14.0mm以上(26.0cmの場合)			
甲被と表底のはく離抵抗		300N以上			250N以上

### プロテクティブスニーカー・プロブーツの性能 (抜粋)

種類		普通作業用	軽作業用	
記号		A種	B種	
つま先部	耐圧迫性	圧迫荷重	10±0.1kN	4.5±0.04kN
		中底と先芯のすきま	12.5~15.0mm以上(サイズ別)	
	耐衝撃性	衝撃エネルギー	70±1.4J	30±0.6J
		落下高さ	36cm	15cm
		ストライカ質量	20±0.2kg	
		中底と先芯のすきま	12.5~15.0mm以上(サイズ別)	
表底のはく離抵抗		革・ゴム製	300N以上	250N以上
		人工皮革・合成革・織物・ガラス繊維製	200N以上	150N以上

特殊作業服・手袋・安全靴

# 墜落制止用器具／フルハーネス

●本カタログには一部型式しか掲載しておりません。墜落制止用器具専用カタログを別途用意しておりますので、あわせてご覧ください。

## フルハーネス

墜落制止時に衝撃荷重を分散し、身体への負担を軽減するフルハーネス。

タニザワのフルハーネスは、「3つのフリー」というアプローチで新たに開発。  
①選びやすい「フリーサイズ」で、サイズで迷う必要はなくなり、②動きやすい「フリーショルダー」と③しゃがみやすい「フリーテンション」で着心地の良さが飛躍的に高まりました。

### 3つのフリー

- ①フリーサイズ  
S、M、Lで迷う必要はありません
- ②フリーショルダー  
肩の動きがもっと自由になります
- ③フリーテンション  
しゃがんだ時につばりません

さらに、これまでどおりの「強度」で、圧倒的に「軽い」を実現した「タフライト」は、身体への負担軽減、作業効率アップ、そして持ち運びや収納の便利さなど、フルハーネスを装着して活躍するすべての人々のために開発しました。

## タフライト は強度そのまま 驚異的な軽量化を実現

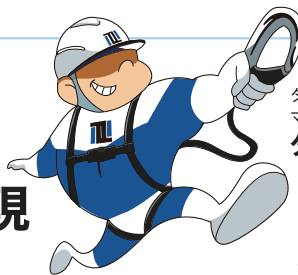

タフライトシリーズ  
マスコットキャラクター  
タフライトマン



タフライトPR動画



防水バッグ仕様の  
パッケージ



最軽量<sup>※1</sup>フルハーネス  
ST#522KA-N

約 **44%**  
軽量化<sup>※2</sup>

**550g**

※1 2024年1月現在  
※2 ST#572A-N(980g)との比較

**負担を軽減**  
長時間の作業でも疲れにくい

**作業効率アップ**  
装着していないような一体感

**かさばらない**  
持ち運びも収納も楽々

「ダイニーマ®」採用で  
擦れ・突き刺しに **強い**  
超高分子量ポリエチレン繊維「ダイニーマ®」を  
編み込んだ素材をベルトに採用しました。

当社のフルハーネス本体の「使用可能質量」は全て 140kg 以下です。

## 墜落制止用器具の基礎知識

### ●フルハーネス型に用いるランヤードの種類

ランヤードの種類	ショックアブソーバの種類	フックの取り付け位置	自由落下距離	基準	
				衝撃荷重	ショックアブソーバの伸び
タイプ1	第一種	腰より上の位置	1.8m	4.0kN以下	1.2m以下
タイプ2	第二種	上記及び足元付近まで	4.0m	6.0kN以下	1.75m以下

### ●フルハーネス型に用いるランヤードの選び方

#### ①作業時のフックの取付け位置

・腰の高さ以上にフックを掛けて作業を行うことが可能な場合はタイプ1を選択、足下にフックを掛けて作業を行う必要がある場合はタイプ2を選択します。

タイプ1 ランヤード

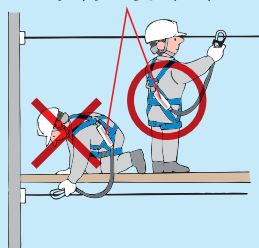

タイプ2 ランヤード

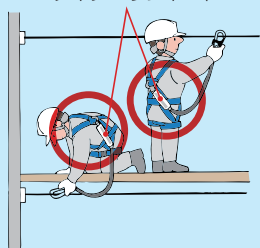

#### ②ショックアブソーバの「使用可能質量」

・ショックアブソーバには「使用可能質量」の表示があります。着用者の体重およびその装備品の質量の合計が、その表示以下である必要があります。超過する場合には使用せず、メーカーにご相談ください。

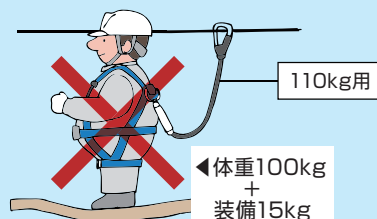

# タニザワの「軽量フルハーネス」シリーズ



## 最軽量モデル



写真は ST#522KA-N

### 最軽量フルハーネス ST#522KA

- 「装備は最軽量を極めたい」という期待にこたえる最軽量モデル
- ベルト色 Dブラック

フリーサイズ	
適応範囲の目安 身長(cm) + 体重(kg)	190~265

背中形状 <b>X型</b>	腿形状 <b>V型</b>	腿バックル <b>ワンタッチ</b>	本体の 使用可能質量 <b>140kg以下</b> (体重+装備質量)
-------------------	------------------	-----------------------	--



写真は ST#522A-N

### 軽量フルハーネス ST#522A

- より多くのユーザーの方へ。幅広い体型に対応する肩ベルト
- 長さ調整バックル付き
- ベルト色 Dブラック

フリーサイズ	
適応範囲の目安 身長(cm) + 体重(kg)	190~290

背中形状 <b>X型</b>	腿形状 <b>V型</b>	腿バックル <b>ワンタッチ</b>	本体の 使用可能質量 <b>140kg以下</b> (体重+装備質量)
-------------------	------------------	-----------------------	--



写真は ST#521A-N

### 軽量フルハーネス ST#521A

- 強度そのまま・より軽い着心地
- 自然な装着感がさらに進化したスタンダードモデル
- ベルト色 Dブラック

フリーサイズ	
適応範囲の目安 身長(cm) + 体重(kg)	190~290

背中形状 <b>X型</b>	腿形状 <b>フラット型</b>	腿バックル <b>ワンタッチ</b>	本体の 使用可能質量 <b>140kg以下</b> (体重+装備質量)
-------------------	---------------------	-----------------------	--



写真は ST#523A-SK

### 軽量フルハーネス ST#523A

- 背中Y型形状で、さらに軽く、すっきりと快適な使用感
- ベルト色 Dブラック

フリーサイズ	
適応範囲の目安 身長(cm) + 体重(kg)	190~290

背中形状 <b>Y型</b>	腿形状 <b>フラット型</b>	腿バックル <b>ワンタッチ</b>	本体の 使用可能質量 <b>140kg以下</b> (体重+装備質量)
-------------------	---------------------	-----------------------	--



写真は ST#526A-SK

### フロントD環付き軽量フルハーネス ST#526A

- 昇降作業に便利なフロントD環付き
- 昇降移動時はフロントD環、通常作業時は背中のD環を使用
- ベルト色 Dブラック

フリーサイズ	
適応範囲の目安 身長(cm) + 体重(kg)	190~290

背中形状 <b>Y型</b>	腿形状 <b>V型</b>	腿バックル <b>ワンタッチ</b>	本体の 使用可能質量 <b>140kg以下</b> (体重+装備質量)
-------------------	------------------	-----------------------	--



写真は ST#571AR-N REイエロー

### 反射フルハーネス ST#571AR-N

- 鉄道工事など、夜間の作業に最適
- ベルト全体が反射するので視認性抜群
- 高視認性安全服に関するJIS規格に定められた反射係数を保有  
※JISで定められた「高視認安全服」ではありません。
- ベルト色 (REブラック/REイエロー)

フリーサイズ	
適応範囲の目安 身長(cm) + 体重(kg)	190~290

背中形状 <b>X型</b>	腿形状 <b>フラット型</b>	腿バックル <b>ワンタッチ</b>	本体の 使用可能質量 <b>140kg以下</b> (体重+装備質量)
-------------------	---------------------	-----------------------	--



紹介ムービー



写真は ST#573AP-SK HNブルー

### 救命胴衣取付可能フルハーネス ST#573AP

- フルハーネスと救命胴衣(ST#5801)を一体化でき、装着が容易
- フルハーネスと救命胴衣の胸ベルトを一体化することで胸元スッキリ
- ベルト色 (HNブラック/HNブルー/HNグレー)  
※救命胴衣は別売

フリーサイズ	
適応範囲の目安 身長(cm) + 体重(kg)	190~290

背中形状 <b>Y型</b>	腿形状 <b>フラット型</b>	腿バックル <b>ワンタッチ</b>	本体の 使用可能質量 <b>140kg以下</b> (体重+装備質量)
-------------------	---------------------	-----------------------	--



写真は ST#572F-N

### 難燃性フルハーネス ST#572F-N

- 建設・造船・鉄鋼など、溶接作業が伴う現場に最適
- 肩・腿・胸ベルトに難燃性のアラミド繊維を使用
- 耐熱温度は350℃\*、限界酸素指数(LOI値)は32  
\*5分間曝露で変形2%以下
- ベルト色 FRブラック  
※難燃性ラインヤード、難燃性手元リンググローブもあります。詳しくはお問合せください。

フリーサイズ	
適応範囲の目安 身長(cm) + 体重(kg)	190~290

背中形状 <b>X型</b>	腿形状 <b>V型</b>	腿バックル <b>パススルー</b>	本体の 使用可能質量 <b>140kg以下</b> (体重+装備質量)
-------------------	------------------	-----------------------	--



紹介ムービー

軽量フルハーネスシリーズの「タフライト」や特殊な用途に対応する上記のフルハーネス以外にも、スタンダードタイプのST#571A、572A、573A、574Aなども取り揃えておりますので、詳しくはお問合せください。

# 墜落制止用器具／フルハーネス

## 女性向けフルハーネス

女性がスマートに着用できるように設計・開発された専用モデル。  
胸を圧迫しない位置にベルトを配置。さらに肩ベルトから調節金具を無くしたので、スッキリ着用可能。



写真はST#575A-OTII HNブルー

※女性専用オプションも用意していますので、墜落制止用器具専用カタログをご覧ください。

### ST#575A 涼

- 女性のために一から設計した専用モデル
- ベルト色 (HNブラック/HNブルー)
- サイズ (標準サイズ、Sサイズ)

- 背中形状 Y型
- 腿形状 フラット型
- 腿バックル ワンタッチ
- 本体の使用可能質量 140kg以下 (体重+装備質量)



### すっきり絡まず、かんたん装着 腿ベルトのバックル用ホルダー

腿ベルト着用時の動作に配慮しました。脱いだ時に、腿ベルトをバックル用ホルダーに掛けておくことで、着用時に前屈みになりながら腿ベルトを探すことなく、スムーズに装着できます。

### 爪を傷つけない配慮

腿ベルトバックルで爪を傷つけないよう開発した専用部品です。爪を使わずにバックルを解除することができます。

### プッシュリリースアタッチメント



## フルハーネス用ランヤード

### タフライトのランヤードは 取り回しがさらにラク!

#### 新設計 小型ショックアブソーバ

使用可能質量130kg以下用。従来の110kg以下用よりも軽量設計の小型ショックアブソーバ



ST#5201(130)-KQPは  
従来モデル<sup>※1</sup>比約**31%**減の

質量 **700g**

超・軽量フルハーネス  
ST#522KA-N<sup>※2</sup>と合わせても

総質量 **1,250g**

※1 ST#5701(130)-JQUG (1,020g)  
※2 550g \*詳細は15ページをご覧ください



#### 軽量フック

従来の軽量フックをさらに改良し、30gの軽量化を達成

#### 軽量自在環

フックのねじれを防止する360度回転の自在環

#### 新開発 SPEEDLOCK

ロック箇所が従来の2ヶ所から6ヶ所に増え、落下距離を安定して短く抑えられるロック機能付き

#### 軽量カラビナ

D環との接続には軽量のアルミニウム合金製カラビナを採用

タイプ1	ランヤード1本 (1丁掛け)		ランヤード2本 (2丁掛け)	
	使用可能質量130kg以下			
巻取式ランヤード	 <p><b>ST#5201(130)-KQP</b> 質量700g ランヤード長700~1,620mm</p>	 <p><b>ST#5201(130)-2KQP</b> 質量1,250g ランヤード長700~1,620mm</p>		
巻取式+伸縮ランヤード	-	 <p><b>ST#5201(130)-KQ/TRP</b> 質量1,110g ランヤード長700~1,620mm 850~1,100mm</p>	 <p><b>ST#5201(130)-KQ/TRP130</b> 質量1,130g ランヤード長700~1,620mm 900~1,300mm</p>	
伸縮ランヤード	 <p><b>ST#5201(130)-TRP</b> 質量590g ランヤード長1,100~1,600mm</p>	 <p><b>ST#5201(130)-2TRP</b> 質量1,000g ランヤード長1,100~1,600mm</p>		

※上記以外にも使用可能質量110kg以下タイプなど各種ランヤードを取り揃えております。詳しくはお問合せください。

タイプ2	使用可能質量130kg以下	
	伸縮ランヤード	 <p><b>ST#5202(130)-TRP</b> 質量600g ランヤード長1,100~1,600mm</p>

### 着脱式連結ベルト ST#5700-X「手元リングロープ」



- アイ加工部を背中のD環に取り付けて使用。リトラクタなどのフックを手元で掛けられます。
- 質量100g ●全長500mm

## 胴ベルト型

2m以上の作業床がない箇所または作業床の端、開口部等で囲い・手すり等の設置が困難な箇所の作業での墜落制止用器具は、フルハーネス型を使用することが原則となります。ただし、フルハーネス型の着用者が墜落時に地面に到達するおそれのある場合（高さが6.75m以下）は、胴ベルト型の使用が認められます。

巻取器のロック機能によって、万一の墜落阻止時にも落下距離を最小限に抑えます。



写真はST#565II-S-50AII グリーン

### ST#565II-S-50AII

- 508-50AIIフック/S型バックル/ベルト幅50mm/総質量1,270g/ランヤード長1,660mm/ベルト色(イエロー/グレー/グリーン/ブルー/HNブラック/HNブルー)
- ※使用可能質量130kg対応のST#565II(130)-S-50AII(ブルー)もあります。



写真はST#565II-S-50AII-W(TS-1AII)イエロー

### ST#565II-S-50AII-W (補助ロープTS-1AII)

- 508-50AIIフック/S型バックル/ベルト幅50mm/総質量1,910g/ランヤード長1,660mm/ベルト色(イエロー/ブルー)

### ST#565II-SK-50FII

- 軽量フック・軽量バックルタイプ
- 508-50FIIフック/SK型バックル/ベルト幅50mm/総質量1,120g/ランヤード長1,660mm/ベルト色(イエロー/グレー/グリーン/ブルー/HNブラック/HNブルー)

### ST#565II-SK-50FII-W (補助ロープTS-1FII)

- 軽量フック・軽量バックルタイプ
- 508-50FIIフック/SK型バックル/ベルト幅50mm/総質量1,690g/ランヤード長1,660mm/ベルト色(イエロー/ブルー)



写真はST#565II-SK-50FII-W(TS-2FII)イエロー

### ST#565II-S-50AII-W (補助ロープTS-2AII)

- 508-50AIIフック/S型バックル/ベルト幅50mm/総質量1,770g/ランヤード長1,660mm/ベルト色(イエロー/ブルー)



写真はST#565II-S-50AII-W(QS-2AII)ブルー

### ST#565II-S-50AII-W (補助ロープQS-2AII)

- 508-50AIIフック/S型バックル/ベルト幅50mm/総質量1,960g/ランヤード長1,660mm/ベルト色(ブルー)



写真はST#563II-OT-50FIIグレー

### ST#563II-OT-50FII

- 508-50FIIフック/ワンタッチバックル/ベルト幅50mm/総質量930g/ランヤード長1,150mm/ベルト色(イエロー/グレー/ブルー)

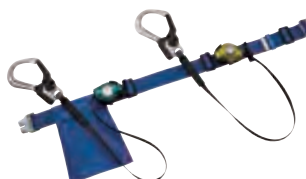

写真はST#563II-OT-50FII-W(QS-2FII)ブルー

### ST#563II-OT-50FII-W (補助ロープQS-2FII)

- 508-50FIIフック/ワンタッチバックル/ベルト幅50mm/総質量1,560g/ランヤード長1,150mm/ベルト色(ブルー)

## 補助ロープ



**TS-1AII** 取り外し可能型 標準型フック 長さ1,100mm 質量640g



**TS-1FII** 取り外し可能型 軽量型フック 長さ1,100mm 質量570g



**TS-2AII** 取り外し不可型 標準型フック 長さ1,000mm 質量500g



**TS-2FII** 取り外し不可型 軽量型フック 長さ1,000mm 質量430g



**QS-2AII** 取り外し不可型 標準型フック 長さ1,150mm 質量680g



**QS-2FII** 取り外し不可型 軽量型フック 長さ1,150mm 質量610g



フック掛け-P ST#5806付き (1個)

※補助ロープは墜落制止用器具ではありません。胴ベルト型墜落制止用器具に取り付けて移動の際に使用する短いロープです(JIS T 8165:2018)。

## 昇降移動金具／リトラクタ式墜落防止器具



### ロリップ78型

- 78R-4
- 昇降移動の安全確保に
- 昇りはフリー、降りる時はにぎって移動
- 定位作業に使えます
- 適用親綱φ16~18mm
- ※親綱は別売



### S-スライド

- ロープ梯子の昇降時、親綱に装着
- 定位作業には使えません
- 手を使わずに昇降可能
- 適用親綱φ16~18mm
- ※親綱は別売



### セルフロック ST#540

- 人が歩く程度の速度なら、ワイヤーロープは動きに合わせて引き出せます
- 限界速度を超えると瞬時にロック、落下事故を防止します
- ※下表以外にも引き出し長さ17m、25m、30m、35mもあります。
- ※セルフロック用引き寄せロープ(別売)もあります。詳しくはお問合せください。

品名	引き出し長さ
ST#540-7	7m
ST#540-10	10m



M-12型



MY-6H型

### マイブロック

- ベルト状態ロープを使用することで、巻取り不良がなく、周囲のものをキズつけません。

品名	引き出し長さ	質量
M-12	12m	4,300g
M-15	15m	4,400g
MY-6H	6m	1,450g
MM-4H	4m	1,220g

## 墜落制止用器具関連用品



グレー 2個1組

### 肩パッド ST#5821 (旧品番ST#581)

- フルハーネス着用時の肩への負担軽減とベルトの擦り切れ防止に
- 面ファスナーで簡単に取付け
- カラー:ブルー、グレー、ブラック



ブラック

### サポートベルト ST#5809 (旧品番ST#589II)

- 高いクッション性で腰への圧迫感を軽減
- 面ファスナーで簡単に取付け
- カラー:ネイビー、グレー、ブラック

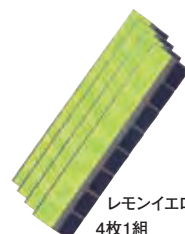

レモンイエロー 4枚1組

### フルハーネス用反射帯 ST#5802II

- 面ファスナーでベルトに巻きつけるだけで反射チョッキの代わりに
- 身体に合った長さにカットでき、余った部分もお好みの場所に取付け可能
- カラー:レモンイエロー、シルバー
- 特注色(ブルー、レッド、オレンジ、グリーン、パープル等全10色)※30組以上10組単位



### フルハーネス型安全帯用ハンガー『イーグル』3229

- 作業所の整理整頓に。着用しやすい状態で保持可能
- 二丁掛けフックにも対応。上部にヘルメットを掛ける小型のフック付
- 会社名・氏名が記入できるステッカー付属
- ※コンパクトな「イーグル」ロッカータイプ3229-Bもあります。

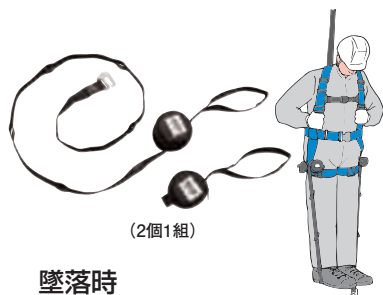

(2個1組)

### 墜落時足掛け補助具 ST#5807 (旧品番ST#587)

- 墜落制止後に大腿部の血管の圧迫を防ぎ、正常な血液循環を確保
- 予め、腿ベルトなどに固定しておきます



### フルハーネス用ポーチ ST#5812

- フルハーネスの肩ベルトに簡単取付
- フィールドノートも入る縦型ポーチ
- ポーチと干渉しにくい専用フックハンガー付き

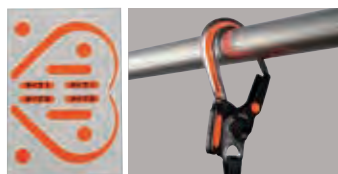

### タニザワフック用蛍光ステッカー ST#5707-KR

- 墜落制止用器具使用確認の視認性向上に
- 蛍光材を使用
- タイプ1、タイプ2の区別を手元で確認可能
- 10枚1組



### デュアルホルダー ST#5803 (旧品番ST#583)

- 移動時に休止フック掛けとして使用し、フックとロープを一度に固定可能
- フックを掛けるループ部と帯ロープなど挟むクリップが一体化



### エンドクリップ ST#5804 (旧品番ST#584)

- サイズ調整後、肩や腿ベルトの余った部分をすっきりまとめるクリップ
- ワンタッチで着脱可能
- 4個1組



### フック掛け-P ST#5806 (旧品番ST#586)

- ワンタッチで取付け可能なクリップ式
- ナイロン樹脂製
- カラー:ブラック

## 親網調節用品

### 50AIIダクロフック付き親網緊張器

- 親網の緊張・弛緩が1人で可能
- 大口径フック ST#508-50AII(ダクロ)付
- φ16mm用



親網の使用例

※ロープおよび片側大口径フックは別売

### ロープタイトナー

- レバー操作で強い張力を確保
- φ16mm用



※親網は別売

解除も楽にできます



解放穴に金具を差し込み軽く動かす

## ホルダー類



工具ホルダー  
ST#593II

- 質量1.5kgまでの工具に使用可能
- ※工具は別売



工具ホルダー  
ST#593-MII

- 金属フック付き
- 質量1.5kgまでの工具に使用可能



工具ホルダー  
ST#593-MDII

- 径8mm、質量1.5kg以下の十字ドライバーに使用可能
- ※ドライバーは別売

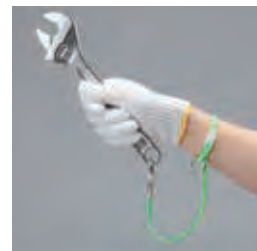

リストホルダー  
ST#594

- 邪魔にならないリストバンド式
- 質量1.2kgまでの工具に使用可能

## 全ねじキャッチャー



ST#596

- 天井部の配線・配管作業等の工事に
- 片手だけの操作で確実にクリップ&ロック
- W1/2、W3/8のインサートボルトに対応



ST#596-3

- W3/8のインサートボルトに対応

## ワンダリング



ワンダリング  
ST#592

- 屋内工事の天井部の配線・配管工事に
- リングが回転するため安全ロープがねじれない

ボルト部を天井に埋め込んだナットにねじこみ、しっかり固定。回転リングに安全帯のフックを掛けてご使用ください。

## ネット類

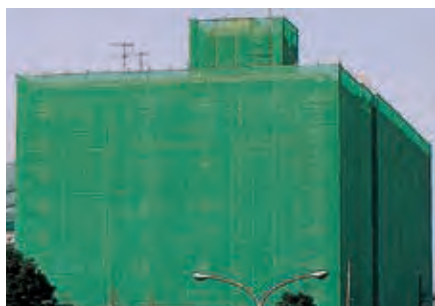

ペンキ飛散防止ネット(非防災タイプ)

- ポリエチレン製 1mm目合
- 標準サイズ:1.8m×3.4m、1.8m×3.6m、1.8m×5.1m、1.8m×5.4m、1.8m×10m、3.6m×5.4m
- 色:グリーン、白

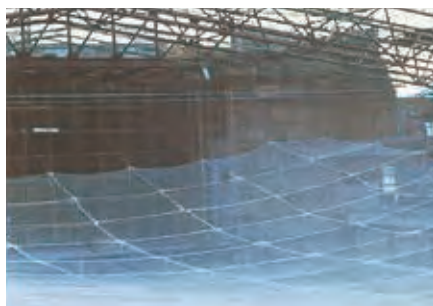

安全ネット

- ポリエステル製 100mm目合
- 標準サイズ:5m×5m、5m×10m、10m×10m



落石防止ネット

- ポリエチレン製 37.5mm目合
- 標準サイズ:5m×10m

※その他(上記3点以外)のネット、特注サイズのご注文も承ります。

## 特定小電力無線機 [技術基準適合証明書]

免許不要



ST#722LG

免許のいらない特定小電力無線機 ●送信出力1mW

### エコーメイト ST#722LG

切替なしの簡単操作。電話感覚で使える小型設計

- 送信／受信の切替不要。双方向で会話ができる
- 文字が見やすい、バックライト付き大型液晶画面
- 丈夫で軽量、ハイブリッドアルミダイキャストボディ
- 雨天の作業もOK。防滴よりさらに強い防浸型構造
- 通話時間の制限がなく交信が途切れない
- 空きチャンネルを自動検知できるMCAモードも選択可能
- MCAモードでは特定の相手や一斉呼び出しも可能
- 親・子機一組の通話を他の複数の子機で聞くことができる「エコー1:N」モード
- リチウムイオン電池採用。AC100V、DC12/24Vで充電可能
- 乾電池対応も可



ST#7HED-08STA

\*保護帽は含まれていません。

標準構成例 (充電式)

品名	型式	数量
携帯用特定小電力無線機	ST#722LG	2
ヘッドセット保護帽取付型	ST#7HED-08STA	2
充電式カセット電池	ST#7BAT-03L	2
充電器	ST#7CHG-03L	1
ACアダプタ	ST#7ACA-04	1

### トリオトーク

ST#7TTA-03 (ST#7HED-08対応)

ST#7TTA-02 (ST#7HED-03/04/05/06対応)

オペレータ室のないクレーンで3人同時通話が必要な時に最適

特定小電力無線機「ST#722LG」2セット分をトリオトークと接続する事により親機(中継機)無しでの3者間同時通話が可能となります

※「トリオトーク」には無線機、ヘッドセット等は含まれません



トリオトーク

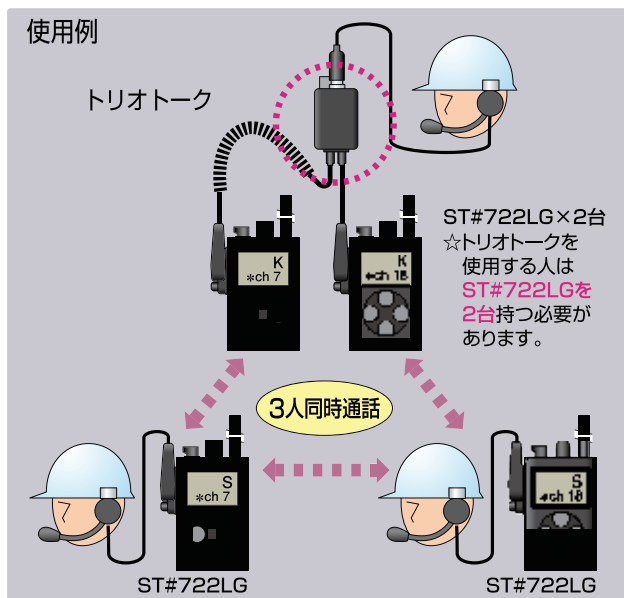

2.4GHz 帯小電力データ通信システム / 2.4GHz 帯高度化小電力データ通信システム

## デジタルエコーメイト [技術基準適合証明書]

デジタルならではの「クリアな音質」  
親機なしでも最大5台まで通話可能

デジタルエコーメイト

### ST#747M-G

設定次第で様々な相手と同時相互通話可能  
応用力の高いハンディ型無線子機

- わかりやすいシンプルなインターフェイス
- 小型で軽量、防水で安心
- 2つの通話グループを常に受信。それぞれのグループの音量は手で簡単に調節可能。
- 送信先はどちらか一方のグループまたは両グループが選択可能。
- 親機なしでも5台まで通話可能
- 受信専用器としても使用可能
- 別機器を用いることで更に多人数同時通話可能



「デジタルエコーメイト」はアナログ方式の無線機に比べて通話距離は短いものの、クリア音質により騒音下でも声を明確に「聞き取りたい」、「伝えたい」というニーズに最適な商品です。お客様のご要望に応じた通信システムの構築が可能ですので、詳しくはお問い合わせください。



写真は4人同時通話システム例です。



親機ST#727BXII

親機は最大3台まで  
連結可能

## エコメイト ST#727BXII/727M

ラフタークレーン、タワークレーン等  
あらゆるクレーン作業に

4人同時通話 標準構成例

品名	型式	数量
親機	ST#727BXII	1
子機	ST#727M	3
フレキマイク	ST#7MIC-03	1
ヘッドセット保護帽取付型	ST#7HED-08STA	3
アンテナエレメント	ST#7ANT-EL	1
マグネット台座	ST#7ANT-MB	1
同軸ケーブル20m	5DFBMM20	1
充電式カセット電池	ST#7BAT-03L	3
充電器	ST#7CHG-03L	2
ACアダプタ	ST#7ACA-04	2

- 親機 (ST#727BXII) 1台につき子機 (ST#727M) 3台が同時通話可能。親機を3台まで連結できるので最大で親機1台 (3台連結) + 子機9台の10人同時通話が可能
- アンテナを車外に設置して、通話距離をのぼすことが可能
- 親機は、受信ユニットごとの音量つまみで、子機からの受話音量を個別に調整可能
- 親機のディスプレイは、クリアで見やすい有機ELを採用。チャンネルの空き状況など多彩な情報をわかりやすく表示
- 専用の測定器なしで干渉や混信を回避したチャンネル設定が可能



チャンネルの空き状況を検知



干渉または他社製の無線機が使用しているチャンネルを警告マークで表示

### 作業用無線機の豆知識

#### 特定小電力無線機とは？

製造メーカーが「技術基準適合証明」又は「認証」を受け、ユーザーは資格・免許を必要としない無線機です。このため購入したその日から使用可能です。

特定小電力無線機には「10mW型」「1mW型」「作業連絡用1mW」があります。

このうち、タニザワのエコメイトは「作業連絡用1mW」型を採用しています。「10mW型」には3分間通話後に2秒休止の法的時間制限があるため、自動的に通話が切断されます。

#### 同時通話無線機とは？

電話のようにおたがいが同時に話せる作業用の無線機です。

クレーン作業など、綿密な連携を必要とする作業中でも、さまざまなヘッドセットの活用により、ハンズフリーで使用できます。

#### トランシーバーとの違い

一般のトランシーバーでは送信と受信が同時にできません。

ボタンを押している間だけ「話し」、ボタンを離している間だけ「聞く」ことができます。

通信時は常に「ボタン操作のために片手がふさがる」ので、両手を使う作業中は、通信が困難な場合も少なくありません。

また、緊急に話したい時でも相手が送信中は「話せない」という制限があります。

しかし、作業中は「危ない！」と瞬時に警告すべき事態も発生します。

同時通話無線機は、送受信の切り替え操作がなく、危険を伴う作業の連絡に最適です。

電話のように「話す」「聞く」が同時にでき、両手を完全に作業へ向けることが可能ですから、より安全で効率的です。

#### エコメイトの特長

作業連絡用の同時通話無線機「エコメイト」は、一般向けの無線機とは異なる特長を持っています。

- 1 ハンズフリー・同時通話
- 2 小型軽量・簡単操作
- 3 耐水性・堅牢性
- 4 電池残量の表示／警告機能
- 5 多人数グループ通話
- 6 通話時間に法的制限なし

トランシーバーのような単信通話で両手が使えない不便を解消。

作業者の負担を軽減するコンパクト仕様。チャンネルを合わせ、スイッチを入れるだけで使えます。

雨や雪にも耐える丈夫な構造。無線機の取扱い方・保身に気を使わず、作業に集中できます。

長寿命のバッテリーを採用。表示と警告機能で突然の電池切れによる不安を解消します。

多人数の対話で安全性をアップ。切り替え操作なしで3人以上が同時通話できます。

特定小電力1mW型ですから、時間制限なしで使えます。

## ヘッドセット

- 各ヘッドセットは、イヤホン、マイク、ケーブルが分離可能。パーツごとに必要なものだけ買い替えや買い増しできるので、ランニングコストを抑えることが可能。
- ヘルメットへの付外しが簡単。満付き型、全周つば付き型保護帽にも対応。

### エコメイト



保護帽取付型  
(スピーカ型)  
**ST#7HED-08STA**  
※イヤホンタイプもあります。



保護帽取付型  
(スピーカ型)  
**ST#7HED-16STA**  
●ノイズキャンセラマイク型



保護帽取付型  
(イヤホン型)  
**ST#7HED-16ETA**  
●ノイズキャンセラマイク型



タイプライク/イヤホン型  
**ST#7HED-13A**

騒音下の作業や、防毒、防じんマスク、  
防護服装着時の  
作業連絡に



咽喉マイク/イヤホン型  
**ST#7HED-14A**  
●騒音下の作業に。  
咽喉マイク/イヤホン型

## ST#722LG用充電器・アダプタ



充電式カセット電池  
**ST#7BAT-03L**

**ST#7BAT-03L**用充電器  
**ST#7CHG-03L**

AC100V用ACアダプタ  
**ST#7ACA-04**



DC12/24V用DCコード  
**ST#7DCC-01II**

- 充電式カセット電池は、単体でも無線機に装着したままでも充電可能
- リチウムポリマー二次電池採用
- 充電時間:約3時間
- フル充電1回で、約17時間連続同時通話可能
- AC100VでもDC12/24Vでも充電可能(クレーン車などの重機でも充電可能)
- カセット電池を充電器に差すたびに端子の汚れを落とすお掃除機能を搭載
- 接触不良や電池劣化を知らせる警告ランプ搭載
- 単4形アルカリ乾電池またはエネルーブ「eneloop®」(PP20118)3本使用で、約7時間の連続同時通話が可能。
- ※別売の乾電池ケース(ST#7BAT-02)が必要です。
- ※エネルーブ「eneloop®」使用時は別売のエネルーブ用充電器(PP20119)が必要です。
- ※「eneloop®」はパナソニック株式会社の登録商標です。

## 特定小電力トランシーバー



### DJ-P240(L/S)

- 送信出力10mW/1mW
- 通話中でも割り込める、2波同時受信モード搭載
- 保護等級:IP64/65/67
- 通話距離重視のロングアンテナ(L)と携帯性に優れたショートアンテナ(S)の2タイプ

## 用途



工事現場・工場・港湾・造船所のクレーン作業に



電気工事、高所作業車に



テレビ局内のスタッフ間インカム用に



鉄道の保線用車両、重機に

## 同時通話無線機に関するQ&A

Q：エコメイトの使用に免許は必要ですか？

A：特定小電力型ですから免許は不要です。ご購入日からどなたでもすぐにお使いいただけます。

Q：他社の同時通話無線機と比較して、エコメイトはどんな特徴がありますか？

A：簡単に安定して使えることと、堅牢さです。

毎日の作業で安心して活用していただける機能を最優先に考えました。

ハイブリッドアルミダイキャスト製筐体、バックライト付き大型液晶、リチウムイオン電池、各種アラーム機能を採用しています。詳しくは当社までお問い合わせください。

# 遠隔支援ウェアラブルカメラ

## U-BOX AT ST#7704

「現場」と「事務所」をつなぐ遠隔支援ウェアラブルカメラ

### かんたん操作

装着者は電源を入れるだけで映像配信!

### ハンズフリー

ヘルメット装着型で"安全"に作業!

### 組合せいろいろ

配信方法(モデル)、通信端末、カメラ、ヘッドセットの組合せ自在!

「U-BOX AT」は、ヘルメット装着型カメラで作業員目線の映像を遠隔地にいる管理者へリアルタイムに配信し、音声でやりとりができます。管理者が現地に足を運ばずに済むので移動にかかる費用や時間を削減。リモートワーク環境の整備にも役立ちます。

### 活用シーン

#### 建設業

遠隔での施工管理が可能。新人のサポートにも役立ちます。

#### 電力

高所作業や一人作業の支援が遠隔のできるの安心です。

#### 製造業

設備保守やトラブル時など遠隔でも情報の共有・支援が可能に。

#### 鉄道

ハンズフリーなので保線作業や車両メンテナンスにも使えて便利。

### 基本製品構成例



A U-BOX AT ST#7704

B カメラ付きヘッドセット ST#7HEDCAM-01U

C モバイルルーター (オプション品)

コンシューマー向けのモバイルルーターが使用可能。

※動作確認済みの機種については、販売店までお問い合わせください。



通信機器

### 用途に合わせた4つのモデル(ネットワーク構成例)

#### Web会議モデル(Windows版) Web会議システムを使用して映像を配信

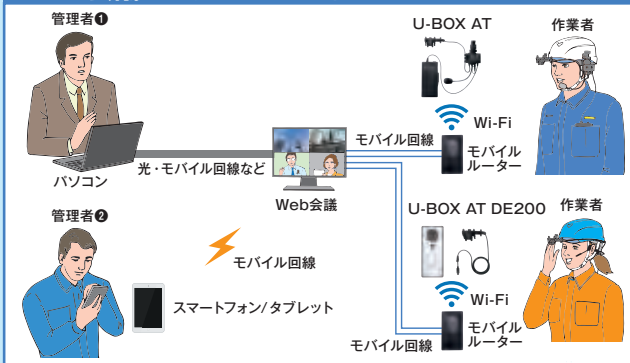

#### 専用クラウドモデル(Linux版) 専用のクラウドを介して映像を配信

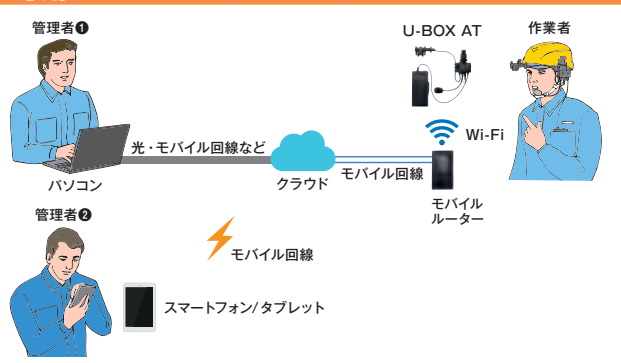

#### LANモデル(Linux版) ローカルエリアネットワークで映像を配信



#### LWモデル(Linux版) LANモデルとWeb会議を組み合わせて配信

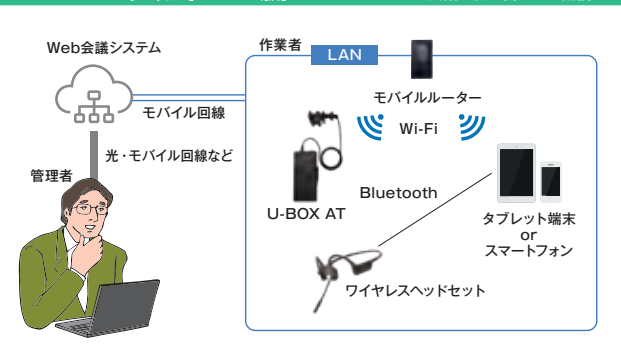

## 警報器

### パノラマオー（超音波センサー）

パノラマオーは、重機の後端部等の立入禁止区域内において、作業員が事故に遭遇するのを未然に防止する装置です。  
超音波センサーが検知エリア内の人や物体を検知して、スピーカーから音声（女性の声）による警告を発します。  
同時にオペレーターにも電子音で注意を促します。

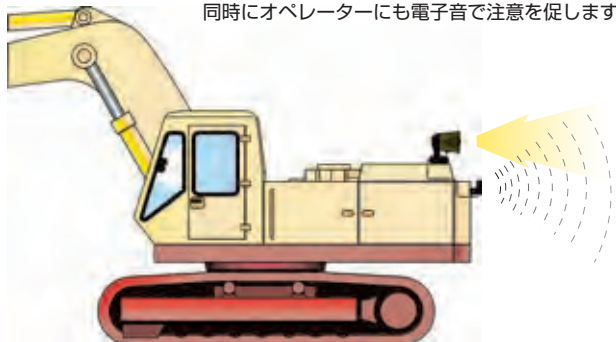

#### セット構成



### 赤外線センサー音声案内機（トークナビⅡ）

- 人が近づくと赤外線センサーが検知し、メッセージを伝えます。
- メッセージを自由に録音・再生。
- 電源のない所で乾電池（単3電池×4本）のみで使用可能、面倒な配線もなくどんな場所にも簡単設置。
- 防雨構造（乾電池使用時）
- 外観寸法100×340×45mm厚（背面突起除く）
- 専用ACアダプタ（別売）もあります。

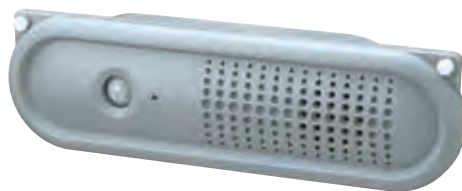

人が近づき赤外線センサーが検知すると録音したメッセージが再生されます。

※各種専用表示板、取付け用品の組合せで様々な現場に対応できます。詳しくはお問い合わせ下さい。

## 装着者の転倒を検知し、無線信号と大音量で警告

### 小電力型ワイレスシステム機器 転倒検知送信機（倒れコール）

- 設定時間を超え、装着者が倒れた状態が続くと、異常事態と認識。無線信号と大音量で報知
- 警報音と同時に小電力無線信号を自動送信
- 転倒保持タイマーは10秒・30秒・60秒・120秒を設定。押しボタンによる緊急コールも可能
- ズボンのベルトなどに簡単に装着可能な携帯用クリップ付き
- 送信ディレイタイマー機能付き（予備警報音鳴動10秒後に送信）
- 4周波切替対応型で、大型案件への対応も可能です。



#### 仕様(TXF-130)

電源 DC3V(単4形アルカリ乾電池LR03×2)  
電池寿命 約2年[常温時1日1回送信(出力)及び10秒間ブザー鳴動]  
送信動作 転倒検知 転倒保持タイマー(10秒・30秒・60秒・120秒)  
押しボタン即時または10秒後の選択  
警報音 予備警報音(ピッ、ピッ、ピッ)本警報音(ピリリリ、ピリリリ)  
傾斜検知角度 60°(円周360°動作)  
外形寸法 W80×H50×D16mm(本体のみ)  
付属品 携帯用クリップ、クリップ用アダプター  
付加機能 電池切れ報知機能、定期送信機能、警報音量切替機能、倒れ検知確認機能、送信周波数切替機能  
オプション品 中継機RTXF-350(送信機と受信機の間に設置することで対応距離が倍になります)



#### システム構成例

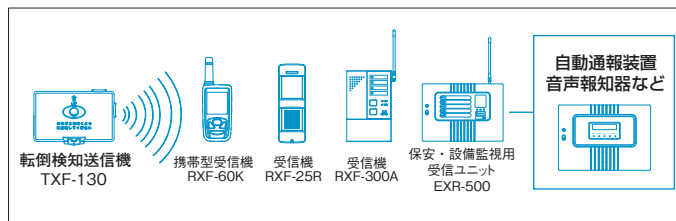

※各受信機に対応します。

#### 設置イメージ図

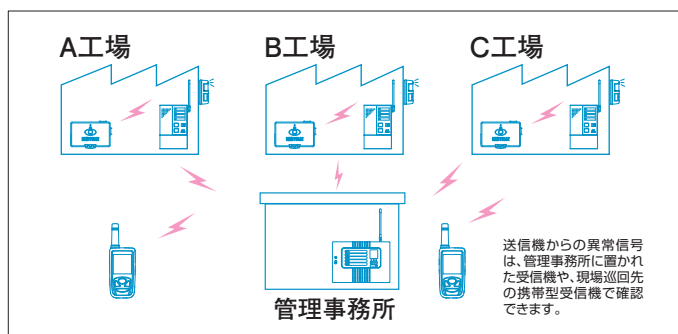

ライト



防爆携帯ライト  
プロポリマー3Cハズロ  
088J

- 本質安全防爆構造「Ex ia IIC T4 Ga」
- 明るさ150ルーメン、防塵・防水性能:IP67
- 連続点灯約18時間
- 単2形アルカリ乾電池×3本使用
- 電池交換用六角レンチ、ストラップ装着用リング、テスト用電池付属

国内防爆  
検定モデル



防爆LEDヘッドライト  
ハズロII  
055EJ

- 本質安全防爆構造「Ex ia IIC T3 Gb」
- 明るさ120ルーメン、防水性能:IPX4
- 連続点灯約11時間
- 単3形アルカリ乾電池×3本使用
- 標準ヘッドストラップ、ヘルメットストラップ、テスト用電池付属

国内防爆  
検定モデル



携帯用安全電灯  
ノーザンライト ポラリス

- LED使用、防塵・防水性能:IP67
- 連続点灯約14時間以上
- 総質量約170g
- 防爆性能:欧州ATEX/IECEX認証  
「I M1 Ex ia op is I Ma」
- ※ST#192-DPZ\*\*2(保護帽の規格)外品、  
JIS T 8131適合品)に装着可能
- 充電器別売



LEDヘッドライト  
KE-180

- 明るさ約140ルーメン、防水性能:IPX7
- 連続点灯約6時間(Highモード)
- 電池式、単4形アルカリ乾電池×3本
- 屋外作業、災害時、アウトドアに最適
- ヘルメット用アタッチメント4個付属



充電式LEDヘッドライト  
502195 H7R Work

- 最大1,000ルーメン(ブースト時)  
防水性能:IP67
- 最長点灯約60時間(ロー時)
- 太陽光に近い自然な色を再現
- ワイド・スポット照射を自在に調節できるアドバンスフォーカスシステム採用
- 専用充電電池使用
- 専用充電電池、延長ケーブル、ベルトクリップ、ヘルメットクリップ、フォーカスリング、シリコンヘッドバンド、USBケーブル付属



充電式LEDヘッドライト  
SWIFT RL PRO E810AB00

- 明るさ約1,100ルーメン(Highモード)  
防水性能:IP54
- 最長点灯約100時間(Lowモード)
- 光センサーが光量とビームパターンを自動で調節し、  
バッテリーの消費を最適化するリアクティブライティ  
ングモード搭載
- 専用充電電池使用
- 専用充電電池、充電用ケーブル(USB Type-C)、変換アダプタ付属



LEDヘッドライト  
LE-C501D-SP

- 明るさ約500ルーメン(モード3)  
防水性能:IPX4相当
- 最長点灯約20時間(モード1)
- 中央光がくっきり明るく、すそ広がり周辺光が広範囲に照らす大径照射
- 専用充電電池又はアルカリ単3電池×3本使用
- ヘッドバンド、ヘルメットクリップ4個、リチウムイオン充電電池(LE-ZP3718)、USBマイクロB充電ケーブル付属



LEDヘッドライト  
HLP-2501

- 最大470ルーメン(Highモード)  
防塵・防水性能:IP64
- 最長点灯約52時間(Ecoモード)
- レバーを操作することでスポットビームからワイドビームまで無段階に調節可能なフォーカスコントロール搭載
- 単3形アルカリ電池×3本又は専用リチウムポリマー充電電池又はエネルギーパック使用
- すべり止め付きヘッドバンド、予備ヘッドバンド(すべり止め付き)、シリコンバンド(バックル4個)、ヘルメットホルダー4個、テスト用電池付属



ナイスホルダー  
ST#6201 (PAT.)

- 内装の掛け具に取り付け、しっかり固定
- シリコンバンドでへたりにくい
- 名入れを隠すのに、スッキリ装着
- 当社製のほとんどのヘルメットに装着可能
- ※当社製ヘルメットにも、一部取り付けられない型式があります。お問い合わせください。

音声機器



ハンズフリー拡声器 DLS-01

- 小型・軽量なハンズフリー拡声器
- 本体サイズ W56×H88×D26mm 質量134g
- 防塵・防水性能:IP67相当
- 連続使用約8時間(音量レベル5)
- USB-USBミニ充電ケーブル、ヘッドセットマイク付属



かる〜いホン  
TD-504Y

- 小型・超軽量、耐衝撃性UP、雨の中でも使える防塵・防水タイプ(IP66)
- 片手でスイッチ操作OK、ホイッスル付き



レイニーメガホン  
TS-713P

- 軽量、雨の中でも使える防噴流タイプ
- 片手でスイッチ操作OK、サイレン音付き



ショルダー型メガホン  
ER-2830W

- ワイヤレス対応の大型タイプ
- ホイッスル付き
- ワイヤレスチューナーユニット、マイク別売



ハンドサイレン  
TS-1004HS

- 携帯用。軽合金製。サイズ5インチ
- 火災使用时には手動式サイレンが最適

## ファスナー式風管 (FST風管)

1981年(昭和56年)、ファスナー式風管(FST風管)のFNSタイプが開発されました。現在はその改良タイプである低漏風標準クラスのFNBと、低漏風軽量タイプのFNXの2タイプがあります。両タイプとも生地は防災(難燃)処理された防災製品認定品で、今やトンネル工事には無くてはならない換気設備用品として使われています。

FST風管は、たるみや屈曲がないように設置することで、漏風や圧力損失が減ります。2000年(平成12年)に発売したFNXタイプは、漏風性能の向上と軽量化を実現しています。漏風が少なくなればなるほど、換気設備のランニングコストが大きく節約できます。

### 軽量低漏風FNXタイプ

- 特殊スカート構造の接続部を採用し、漏風を大幅に抑えました。
- 布厚は0.41mmで、従来のFNSタイプ(厚さ0.7mm)よりも40%以上軽くしました。
- FNXタイプ風管の軽さとしなやかさによって、吊り下げ作業が容易になり、作業時間の短縮が図れます。
- 生地は財団法人日本防災協会の消防法施行規則に合格した防災製品認定品です。



ナトム工法でのファスナー式FST風管実用例



シールド工法でのファスナー式FST風管実用例

## ツインスカート風管

換気方式を送・排気に切替える時に、風管の移設が不要なファスナー式風管です。

風管にはファスナー部分における漏風を抑えるため、内側にスカートと呼ぶ布製部品を付けています。ツインスカート風管ではこのスカートを2枚設けることで、送気時にも排気時にもファスナー部分を内側から塞ぎます。

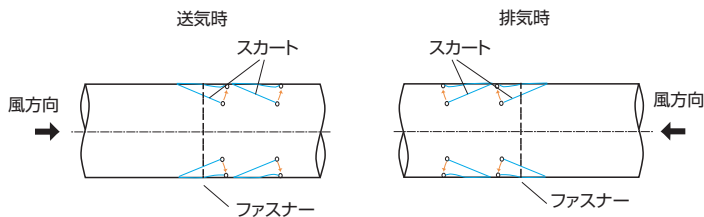

## 水抜き・補修カバー

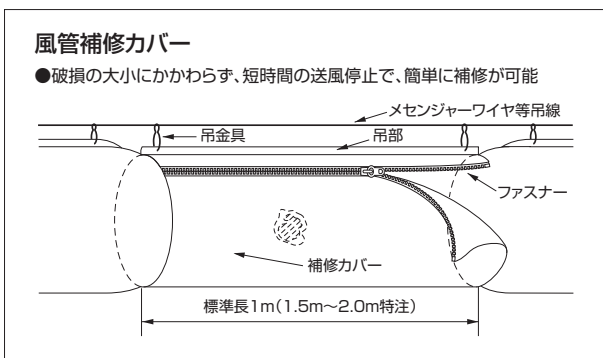
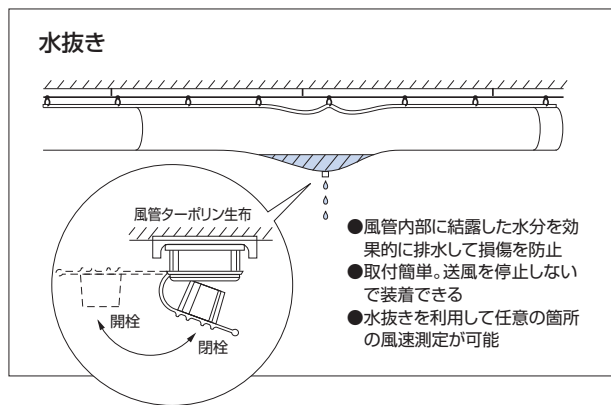

## R型・S型

### R(リング)型

- 作業現場に応じて屈曲可能
- 防災(難燃)処理されたPVCターポリン生地(防災製品認定品)。
- 標準長: 1本10m 折りたたみ時: H約150mm
- 質量(例): φ600mm×10m(ピッチ1m)で20.5kg



R型

### S(スパイラル)型

- 作業現場に応じて屈曲可能。使い勝手に優れた蛇腹タイプ
- 防災(難燃)処理されたPVCターポリン生地(防災製品認定品)。
- 標準長: 1本5m、10m 折りたたみ時: H約200mm(φ600mm×10mの例)
- 質量(例): φ600mm×5m(ピッチ150mm)で12.2kg



S型

## 帯電防止風管

### SEB

- 帯電防止加工布(絶縁抵抗 $1 \times 10^9 \Omega$ 以下)使用
- ※防爆型送風機には必ず帯電防止風管をご使用ください。
- 質量(例): φ320mm×5m(ピッチ150mm)で5.5kg



## 不燃風管

### SG

- 素材に耐熱性の高いシリコン樹脂をガラスクロスに含浸した不燃生地を使用
- 質量(例): φ320mm×5m(ピッチ150mm)で4.5kg
- (財)建材試験センターJIS合検
- (財)日本防災協会消防法施工規則合格
- 防災認定No.F-11016



#### ご注意

生地の特性上、コンクリートなど滑らかでない床面に這わせて使用すると、擦り切れる場合があります。直接床面に接触しないようにしてご使用ください。

## 送風機



### 送風機 ウィンママ WM-TD φ300mm

- 吸気/排気型換気の両方に使用可
- 溶接ヒューム、有害ガス、粉じんの排気、高温作業、地下工事現場への送風などに最適
- 単相100V、単相200V、三相200V仕様の3タイプ



### 送風機 ハードベビー HB φ200mm

- 持ち運びが容易な小型軽量タイプ
- 吸気/排気型換気の両方に使用可
- マンホール、タンク等の狭い場所への送風などに最適
- 単相100V

風量	風圧	電圧	周波数	出力	質量
70m <sup>3</sup> /min	300Pa	AC100V(単相) AC200V(単相) AC200V(三相)	50/60Hz	550W	15kg

※防爆型もあります。詳しくはお問い合わせください。

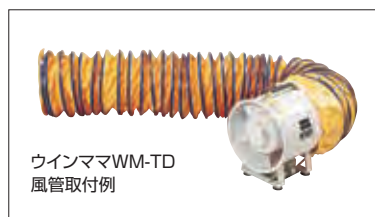

ウィンママWM-TD  
風管取付例

風量	風圧	電圧	周波数	出力	質量
20m <sup>3</sup> /min	80Pa	AC100V	60Hz	170W	8kg
17m <sup>3</sup> /min	55Pa		50Hz	150W	

※防爆型もあります。詳しくはお問い合わせください。

## 換気の実例

### 溶接作業

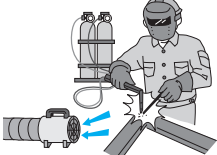

### 倉庫作業

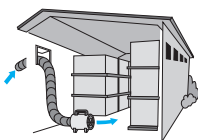

### タンク(容器)の掃除

- タンク車・一般タンク内の掃除・塗装、溶接・修理等の換気・排煙・冷却・乾燥など

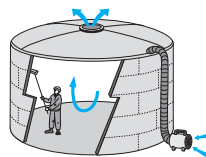

### タンクカー

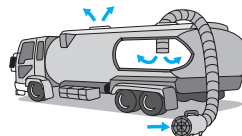

### マンホール

- 下水道・地下ケーブルなど、マンホールの有害ガスの換気

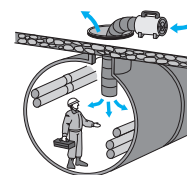

### 貨物船 (積みおろし作業)

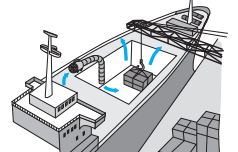

## 移動式防音扉 YTO-150C

掘削時の発破音・機械音をシャットアウトするトンネル用防音システム



・左右パネルは折り畳み機構を採用。そりが付いているため、重機による牽引で容易に移動できます。(特許第6183798)



・倒立式遮音ダンパー採用。発破時にはほぼ完全に閉じることができるため、遮音効果に優れます。通風時には完全に開放でき、風管部の圧力損失が大幅に減少します。(特許第6222676)

### 防音パネルの性能

	1/1オクターブバンド 中心周波数(Hz)					
周波数(Hz)	125	250	500	1000	2000	4000
透過損失(dB)	38	40	37	47	47	50
吸音率	1.00	1.00	1.00	1.00	0.98	0.98

・高い性能を保持しつつ、風管通過部には低圧損を実現した新型遮音ダンパーを採用することで換気も阻害しません。

## オーガ用カバーダクト

土木工事の泥や水の飛散防止に布風管を



●オーガなどを使う基礎工事に。回転刃の泥や水などが近隣の家屋に飛び散らないように配慮  
※軸の本数に応じて、各種形式を製作いたします。

## 鋼管(スパイラルダクト)



垂鉛鉄板をスパイラル状に巻き合わせた薄肉軽量の風管で、負圧で使用する場合に有効です。吸引時の換気・曲管等に適しています。

工事中用バッグ・仮設テント



工事中用バッグ  
ST#809

- 軽資材や残材の上下運搬に
- 玉掛けした鉄筋の抜け落ち防止カバーに
- 材質 ナイロン

品種	口径	深さ	ベルト長さ	製品質量	参考値*	容量
大	600φ	600mm	1200mm	3.6kg	200kg	170ℓ
中	450φ	500mm	950mm	2.0kg	200kg	80ℓ
小	350φ	450mm	850mm	1.4kg	100kg	43ℓ

※新品で底面に均一に荷重をかけた場合に各参考値を吊り上げることが出来ましたが、使用荷重を保証するものではありません。



ポルトイレ  
ST#810

- 仮設の簡易トイレ
  - タンク容量 約18L
  - 材質 ポリエチレン／合成ゴム
  - 質量 約2,200g
- 〈使用時〉  
H795×W285×D285
- 〈収納時〉  
H520×W285×D285



キングスリングベルト

- 重量物の吊り、運搬作業に
  - 使用時のねじれを防止する緑・黄の2色づかい
  - 材質 超強靱柔軟性ポリエステル繊維
- ※幅、長さについてはお問い合わせ下さい。  
※ノンスリップタイプもあります。



救急箱

- ケガに備えて医療品のストックに
- ※医薬品は入りません。



テント各種



ラジオ体操テープ  
ラジオ体操CD

旗類各種

(安全旗・安全衛生旗ほか特注制作も承ります)



ファインメッシュ  
吹き流し



入坑者一覧表  
(写真ケース式)



入坑時は写真ケースを右に、出坑時には左にスライドさせてお使いください

オーガ用汚泥ダクト・防音扉・仮設関連・クリーン用品

# 環境整備用品／作業環境測定機器

## 酸素モニター・ガス検知器



### 酸素モニター OX-08 (防爆型)

- 大気中の酸素の遠隔測定が可能
- 5mケーブルを本体に巻き付けてすっきり収納
- センサのみ2年保証
- 防塵・防水性能:IP67相当



ヘルメット装着例

### 酸素濃度計 XO-2200 (防爆型)

- ※一酸化炭素、硫化水素検知器もあります。
- ※2種類のガスを複合測定できるタイプもあります。
- \*ヘルメット装着時は、ヘルメットの形によって取付部品の型式が異なりますので、詳しくはお問い合わせ下さい。



### 可燃ガス検知器 GP-1000 (防爆型)

- メタン水素や溶剤系のガス全25種を検知・直読可能



腕装着例

### ポータブルガスモニター GW-3シリーズ (防爆型)

- 45g小型・軽量デザイン
- 6種類の豊富なラインアップ
- 防塵・防水性能:IP66/68 (2m, 1h)相当



胸ポケット装着例

### ポータブルガスモニター 04シリーズ (防爆型)

- 最大9000時間の長い使用時間を実現
- 充電電池/乾電池で電源仕様を選択可能
- 7m落下耐久試験をクリアした安心設計
- 防塵・防水性能:IP66/67相当



### 複合型ガス検知器 XP-302M-R-A-1 (防爆型)

- 可燃性ガス、酸素、硫化水素、一酸化炭素用
- 4種のガス濃度を同時表示。レーザーケース仕様
- ※アルミケース仕様(非防爆型)もあります。



### 吸引式複合ガス検知器 GX-2012 (防爆型)

- 可燃性ガス、酸素、硫化水素、一酸化炭素用
- 防塵・防水性能:IP67相当
- 多成分のガス濃度を同時に表示。



### 吸引式複合ガス検知器 GX-8000 (防爆型)

- 可燃性ガス、酸素、硫化水素、一酸化炭素用
- 防塵・防水性能:IP67相当
- 大流量ポンプによる強力吸引で遠隔測定可能



### 複合ガス検知器 GX-6000 (防爆型)

- 可燃性ガス、酸素、硫化水素、一酸化炭素、炭酸ガスや有機溶剤ガスなど最大で6種類のガスを測定可能
- 防塵・防水性能:IP67相当



### マルチ型ガス検知器 XA-4400II (防爆型)

- 可燃性ガス、酸素、硫化水素、一酸化炭素用
- 防塵・防水性能:IP67相当



Bluetooth<sup>®</sup>  
搭載!

### 複合ガス検知器 GX-3R PRO (防爆型)

- Bluetooth搭載
- 120gの小型軽量設計
- 可燃性ガス、酸素、硫化水素、一酸化炭素に加え、二酸化炭素または二酸化硫黄のセンサ搭載可能
- 防塵・防水性能:IP66/68相当(2m, 1h)相当



### 複合ガス検知器 GX-3R (防爆型)

- 100gの小型軽量設計
- 可燃性ガス、酸素、硫化水素、一酸化炭素用
- 防塵・防水性能:IP66/68相当(2m, 1h)相当



検知管装置例

### 気体採取器セット GV-100S

- 別売の各種検知管で約300種のガスを測定可能



### 北川式ガス検知器 AP-20

- わずかな試料空気でも微量ガス濃度が測定可能
- 200種類以上のガスが測定できる多彩な検知管

## 測定機器各種



### デジタル粉じん計 LD-5R

- ポンプ吸引式で安定した流量の保持が可能
- 構成部品の情報を画面上で呼び出してメンテナンス時期を確認可能(システムモニター、故障警報)
- 日測協型式認定製品



### デュアルタイプ膜厚計 LZ-990「エスカル」

- 素地が鉄でも非鉄でも測定可能な電磁・渦電流式兼用タイプ
- 自動で素地を判別する自動判別機能搭載
- 平面の測定だけでなく、丸棒等の曲面も測定が容易なV字カットのセンサガイド

### デジタル照度計 CANA-0010

- 0.0ルクスから40000ルクスのワイドレンジ
- 1000ルクス以下は表示分解能0.1ルクス
- 即時とタイマーの2表示ホールドモード



### アネモマスター風速計6114

- 風速50m/sに対応した風速計
- シンプルな操作感、見やすい大型ディスプレイ表示
- 時間平均・最大・最小の計測も可能
- 内部メモリー搭載

### 普通騒音計 NL-43

- 全面フルカラータッチディスプレイで直観的操作が可能
- USB(C)による電源供給が可能
- LAN搭載でインターネット経由で遠隔監視が可能
- ※別途NX-43EXが必要です。



### 騒音ばく露計 NB-14

- 「騒音障害防止のためのガイドライン」対応
- 作業者の騒音曝露量を個別に測定管理
- 小型・軽量の85g
- 電源(ON/OFF)と測定(START/STOP)のみの簡単操作



### 検電器低圧交流専用 HTE-610

- 先端に短絡のない導電性ゴム使用
- コード上からでも検電



### 簡易ポータブル 多項目水質計WQC-30

- 河川・湖沼などの環境測定から工場排水・工事排水などの水質管理に
- 一体型センサでpH、電気伝導率、濁度、温度、塩分、溶存酸素(オプション)の6項目を同時測定

## 担架

### 棒担架(2つ折り型) ST#618-SET

- 救急運搬用担架のスタンダード版
- セット内容: 担架本体(ST#618)、肩掛けバンド2本組(ST#6181)、患者固定バンド2本組(ST#6182)、担架収納袋(ST#6183)



- 質量 8.9kg L2190×W540mm
- 材質 シート:PVCターポリン ポール:スチール

### パーティカルストレッチャーブルー ST#6051

- 造船や土木現場など狭いたて坑での救助に最適
- 垂直、水平吊り上げ・下げ可能
- ヘッドストラップ、スリング6本、専用収納ケース付き
- ※ カラビナ、吊りロープは付属しません。



- 質量 9.6kg L2,010×W820mm



### バスケット型 ST#6071

- 工場・建築現場、山岳等の救急現場に
- 雪上を滑らせて運搬可能
- 4本の傷病者固定ベルト、フットレストが標準装備
- 専用収納袋(別売)もあります



- 〈ストレッチャー本体〉
- 質量 12kg L2160×W610mm
  - 材質 本体:ポリエチレン フレーム:アルミ

### 収納袋 ST#6183

- ST#618用
- 緊急時に探しやすいグリーン色
  - 質量 970g
  - L2380×W285mm
  - 材質 PVCターポリン



### 担架格納箱 QBX-1

- ST#612・ST#616用
- 質量 17kg
  - L2300×W280×D200mm
  - 材質 スチール



作業環境測定機器

### 簡易担架「自在担架」 ST#617

- 本棚などに収納できて、緊急時すぐに使用できる不織布製簡易担架
- A4サイズのパッケージ
- 箱が傷みにくいプラスチックケース入り
- L2,100×W800mmの大判サイズ

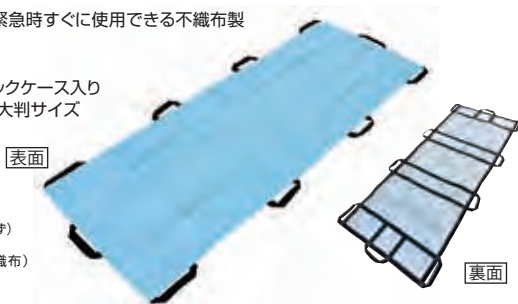

- 質量 540g(パッケージ含まず) L2,100×W800mm
- 材質: ポリプロピレン(不織布)



箱が傷みにくいプラスチックケース入り

救急器具

## 自動体外式除細動器

### 自動体外式除細動器 AED-3100 カルジオライフ

- 医療機器承認番号:22700BZX00187000
- 製造業者:日本光電株式会社
- 電極パッドの使用期限やバッテリー残量等を毎日/毎月のセルフテストで確認、アラームで通知
- 防塵・防水性能:IP55
- -5℃の環境でも使用可能
- ※ 使い捨て電極パッド/バッテリーには使用期限があります。



## 血圧計

### 腕血圧計 UDEX-i2 Type-II (標準)プリンタ付き

- 医療機器認証番号:221AIBZX00065000
- 最高血圧・最低血圧・脈拍数をデジタル表示
- 腕を入れてスイッチを押すだけの簡単オートマチック測定
- スペースをとらないコンパクトボディ
- 左右どちらの腕でも測定可能
- ※ プリンタなしのType-Iもあります。



専用架台 エアー付き椅子

## トンネル工事用避難袋セット



### 内容物

#### ルミカライト

- 火や電気を使わず、折り曲げるだけで発熱せずに発光



- #### 避難用マスク ミニケムラーIII
- 煙や一酸化炭素から15分間呼吸を保護

#### ロープ

- 避難時、はぐれないように掴んで使用(3~4人用)
- φ6mm×4m

#### 保護めがね

- YG-5090HF N (ベンチレーターなし)
- 曇り止め加工付き



### 収納バッグ

- 反射材付き
- 袋口補強芯入り(高い密閉性)
- 肩掛けベルト付き
- 袋口310×底φ200×高さ470mm

## 避難袋用収納箱



### トンネル工事用避難袋セット収納箱

- トンネル工事用避難袋セットを7個収納可能
- 幅706×奥行447×高さ323mm
- 容量 57L
- 質量 6.1kg
- 不燃性のアルミニウム合金製
- ※ 避難袋は別売

誘導員専用安全用品

ヘルカバー(誘導員用)  
ST#666

- 高輝度反射テープ使用。表示窓付き



反射チョッキ  
ST#641-D

- 色と反射で夜間や雨天・濃霧の時も目立つ



腕章

- バツと目をひくオレンジ色



誘導バトン

- 蛍光色で視認性抜群。電池不要の高輝度反射式

安全用品

腕章各種

文字は一例です。お問い合わせ下さい



- ヘリア製生地
- 90×390mm



- 高輝度反射、リフレクサイト製生地
- 90×400mm



- ファスナー付



防蜂ネット

※別売の日よけと合わせて使用して下さい



足甲プロテクタ



脛ガード

ヘルベルト

- 溝の幅が11mm以下の保護帽にも使用可
- 伸縮性のある特殊スポンジを使用
- サイズ:70×320mm
- 材質:特殊スポンジ+ナイロン
- ※スタンダードタイプ(リバーシブル)と2トーンタイプがあります
- ※別売のヘルベルトサイン各種と併せて使用して下さい



防災用品



ダッシュ10Ⅱ

- スタートダッシュが速う
- 安全な避難マスク
- 公称使用時間:約10分
- めがねを掛けた人も使用できます



性能評定番号  
評14-147号



防火装備一式



消火器



消火器格納箱



回すだけの簡単組み立て

回転式ヘルメット「Crubo.」(クルボ)  
ST#130

A4  
サイズ

- 上部をくると回すだけでヘルメットの高さが約半分に
- 子供から大人までサイズ対応(頭周470~620mm)
- A4サイズの収納箱で、本棚や机の引き出しにぴったり収納可能
- 不織布の収納袋付き



紹介ムービー  
(防災編)



防災グッズ大賞  
2025

寝泊自在  
ST#9101

A4  
サイズ

- 帰宅困難者がオフィスや避難所で宿泊の際に使用するための寝具セット
- 1箱で4人分の寝具セットをコンパクトに備蓄
- A4サイズの収納箱で、本棚や机の引き出しにぴったり収納



自在担架  
ST#617

A4  
サイズ

- 本棚などに収納出来る。緊急時はすぐに使える不織布製簡易担架
- 2,100×800mmの大判サイズ
- A4サイズの収納箱で、本棚や机の引き出しにぴったり収納



防災グッズ大賞  
2025

非常用トイレセット  
衛生のミカタ ST#9102

A4  
サイズ

- 水が使えない状況下でも衛生環境が保てるように想定したトイレセット
- 「大人4人×3日分」を基準に設計。必要量がひと目でわかる
- コンパクトに収納A4サイズの収納箱で、本棚や机の引き出しにぴったり収納



炊出し器

まかないくん30型基本セット

- ①ふた付き羽釜(満量38ℓ 調理量28ℓ)
  - ②かまど(ステンレス製)
  - ③部材袋
  - ④火はさみ(1)
  - ⑤くさび(4)
  - ⑥しゃもじ(1)
  - ⑦水杓(1)
  - ⑧すくい網(1)
  - ⑨軍手(1)
  - ⑩シートカバー
  - ⑪説明書(1)
- 〈本体①②〉使用時寸法/545φ×高603mm  
収納時/770φ×高756mm  
〈部材③~⑩〉本体、部材同梱包(寸法/576×576×高672mm 重量/25kg)  
※オプションのバーナーセットと組合せて使います。



保存食5年セレクトセットⅡ

(約3日分)

- ①スーパー保存水(1.5ℓ×2本)
- ②アルファ米(ドライカレー100g)
- ③アルファ米(山菜おこわ100g)
- ④アルファ米(五目ごはん100g)
- ⑤アルファ米梅がゆ(42g)
- ⑥保存用ファイバーペースケツ
- ⑦缶入ミニクラッカー
- ⑧保存用ビスココンパクトタイプ(2袋)
- ⑨きなこ餅箱入/約388×205×150mm



スーパー保存水

- 賞味期限5年
- 1.5ℓ



レスキューキットBOX型

- ①平バール(900mm)
  - ②ボルトカッター(600mm)
  - ③折込みのこぎり(刃渡り240mm)
  - ④大ハンマー(両口3.5kg)
  - ⑤カケヤ(丸、φ150mm)
  - ⑥バチツル(1.8kg)
  - ⑦ショベル(丸型935mm)
  - ⑧誘導用ロープ(10m)
  - ⑨牛革手袋×2
  - ⑩ゴーグル×2
  - ⑪防塵マスク×2
  - ⑫ホイッスル×2
  - ⑬三角巾×1
  - ⑭ガーゼ×2
  - ⑮包帯×2
  - ⑯ウェットタオル(20枚入)
- 収納ケース/ナイロン100%(PVC加工)製  
サイズ/約970×330×170mm 重量/約21kg



避難21点セット

- 非常用持出袋C(表面加工/アルミ粉末入り合成ゴム)
  - 非常用給水袋(4ℓ)
  - 缶入カンパン(110g×2缶)
  - スーパー保存水(500ml)
  - 懐中電灯(試用電池付)
  - ローソク(台付 45φ×70mm)
  - マッチ
  - 軍手
  - コンパクトタオル(1枚入)
  - ポリ袋(10枚)
  - チリ紙(50枚入)
  - 缶切(缶抜き兼用)
  - ハサミ
  - ピンセット
  - 救急絆創膏(10枚入)
  - ガーゼ
  - 三角巾
  - 脱脂綿(5g入)
  - 伸縮包帯(2個)
  - ロープ(5m)
  - レジャーシート(2帖)
- 化粧箱入 約285×175×190mm  
重量/約2.3kg

カタログ掲載以外の安全用品、防災用品も承ります。

タニザワでは、本カタログに掲載した商品以外にも多種多様なアイテムを取りそろえております。ご希望の安全用品、防災用品がございましたら、最寄りの営業所までお気軽にお申し付けください。

# 株式会社 谷沢製作所

https://www.tanizawa.co.jp  
eigy@tanizawa.co.jp

## 本 社

本 社 〒104-0041 東京都中央区新富2-15-5 RBM築地ビル6F  
TEL:03-3552-5581 FAX:03-3552-5576

## 営業所・出張所

札幌営業所 〒063-0850 北海道札幌市西区八軒10条西12-2-19  
TEL:011-643-2791 FAX:011-640-6808

苫小牧出張所 〒053-0853 北海道苫小牧市花園町3-3-1  
TEL:0144-76-0091 FAX:0144-71-1575

北東北営業所 〒020-0034 岩手県盛岡市盛岡駅前通15-16 S・Sビル4F-B  
TEL:019-606-3135 FAX:019-606-3137

仙台営業所 〒984-0011 宮城県仙台市若林区六丁の目西町8-1 斎喜センタービル607  
TEL:022-290-8810 FAX:022-290-8950

東京第一営業所 〒104-0044 東京都中央区明石町6番4号 ニチレイ明石町ビル901  
TEL:03-3552-5381 FAX:03-3552-5681

東京第二営業所 〒104-0044 東京都中央区明石町6番4号 ニチレイ明石町ビル901  
TEL:03-3552-5390 FAX:03-3552-5579

東京第三営業所 〒104-0044 東京都中央区明石町6番4号 ニチレイ明石町ビル901  
TEL:03-3552-5387 FAX:03-6675-8116

東京第四営業所 〒104-0044 東京都中央区明石町6番4号 ニチレイ明石町ビル901  
TEL:03-3552-5384 FAX:03-3552-3600

北関東営業所 〒330-0801 埼玉県さいたま市大宮区土手町1-62-1 ワコーレ大宮ビルⅡ4F  
TEL:048-657-9230 FAX:048-657-9231

千葉営業所 〒260-0021 千葉県千葉市中央区新宿2-1-20 結城野ビル2 3F  
TEL:043-244-4646 FAX:043-244-4661

横浜営業所 〒221-0063 神奈川県横浜市神奈川区立町6-1 ANNI横浜EAST3F  
TEL:045-278-4181 FAX:045-278-4185

名古屋営業所 〒461-0004 愛知県名古屋市東区葵3-7-16 千種ウエスト4F  
TEL:052-856-1830 FAX:052-856-1820

大阪第一営業所 〒532-0004 大阪府大阪市淀川区西宮原1-4-2 ナリコマHD新大阪ビル  
TEL:06-7662-5300 FAX:06-6399-8422

大阪第二営業所 〒532-0004 大阪府大阪市淀川区西宮原1-4-2 ナリコマHD新大阪ビル  
TEL:06-6396-9070 FAX:06-6396-9074

神戸出張所 〒650-0017 兵庫県神戸市中央区楠町6-2-6 ハーバースカイビルディング3F  
TEL:078-371-0797 FAX:078-371-4417

広島営業所 〒731-5135 広島県広島市佐伯区海老園1-1-10 ユキビル2F  
TEL:082-943-7120 FAX:082-943-7122

倉敷出張所 〒710-0803 岡山県倉敷市中島467 ランドⅡ東  
TEL:086-460-0290 FAX:086-460-0292

四国出張所 〒760-0080 香川県高松市木太町3区2063-1  
TEL:087-834-4567 FAX:087-834-4572

福岡営業所 〒812-0013 福岡県福岡市博多区博多駅東3-12-11 エコ・テクノビル4F  
TEL:092-432-1551 FAX:092-432-1591

九州営業所 〒802-0018 福岡県北九州市小倉北区中津口1-9-15 M・Oビル1F  
TEL:093-512-8030 FAX:093-512-8035

## 工 場

茨 城 相 馬 阿 賀 野 高 槻

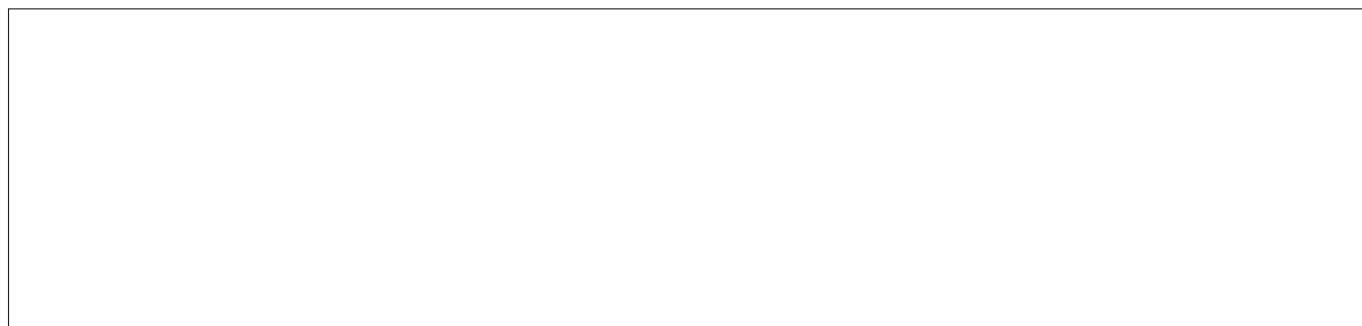

※このカタログの記載商品の価格には消費税は含まれておりません。  
※このカタログの記載(2026.2現在)内容は、予告なく変更することがあります。  
印刷上、実際の商品の色とは異なる場合があります。



環境問題を考慮して非石油系の水性ニス及び植物油インキを使用しています。

2026.2.5M◎